

Jernbanenyheder fra BL

Offentliggøres på **Banesiden, Nyheder, Jernbanenyheder af BL**

Sendt tirsdag 20. juli 2021 til <http://john-nissen.dk/banesiden>

I denne indholdsfortegnelse er anført alle kapitler og de fleste overskrifter. Der er ud for overskrifterne angivet på hvilken side, kapitlet begynder. Ved at læse sidetallet på næste kapitel kan der dannes et indtryk af kapitlets omfang. Står der intet under et kapitel, bringes der intet. Rækkefølgen er kronologisk i hvert kapitel og dækker hovedsagelig perioden i **uge 28**

mandag 12. juli 2021 – søndag 18. juli 2021

1 **INDHOLDSFORTEGNELSE**

DEN DAGLIGE DRIFT (VEST)

DEN DAGLIGE DRIFT (ØST)

5 **PRIVATBANERNE OG ANDRE OPERATØRER**

Tog MP 3152 (Ho-Sj) i Ho er har afgang i god tid

Standsning ved gennemkørsel i Bnt

Kort besøg i Lmv

Tog RA 5478 (Str-Ar) kører med Desiro

Samtidig indkørsel i Ho til spor 1 og spor 2

6 **KØREPLANER**

Tog RA 160107 mellem Varde og Nr. Nebel via Oksbøl, afgang kl. 06:42, er aflyst

Tog RA 160108 mellem Nr. Nebel og Varde via Oksbøl, afgang kl. 07:54, er aflyst

Tog RA 5111 mellem Esbjerg og Varde, afgang kl. 06:11, er aflyst

Tog RA 5926 mellem Struer og Vejle via Herning, afgang kl. 09:03, er aflyst

Tog RA 5941 mellem Vejle og Struer via Herning, afgang kl. 14:04, er aflyst

Tog RA 5120 mellem Varde og Esbjerg, afgang kl. 08:44, er aflyst

Tog RA 2829 mellem Odense og Svendborg, afgang kl. 09:46, er aflyst

Tog RA 2828 mellem Svendborg og Odense via Ringe, afgang kl. 10:33, er aflyst

Tog RA 5131 mellem Esbjerg og Skjern via Varde, afgang kl. 10:03, er aflyst

Tog RA 5332 mellem Skjern og Herning, afgang kl. 11:18, er aflyst

Tog RA 2837 mellem Odense og Svejlbæk via Ringe, afgang kl. 11:46, er aflyst

Od-Sv-Re

Tog RA 5333 mellem Herning og Skjern via Kibæk, afgang kl. 12:02, er aflyst

Tog RA 5145 mellem Esbjerg og Varde, afgang kl. 12:41, er aflyst

Tog RA 2836 mellem Svendborg og Odense via Ringe, afgang kl. 12:33, er aflyst

Tog RA 160135 mellem Varde og Nr. Nebel, afgang kl. 13:03, er aflyst

Tog RA 160136 mellem Nr. Nebel og Varde, afgang kl. 13:56, er aflyst

Tog RA 5467 mellem Aarhus H og Viborg, afgang kl. 15:25, er aflyst

Tog RA 5468 mellem Viborg og Aarhus H, afgang kl. 16:39, er aflyst

Tog RA 5146 mellem Skjern og Esbjerg, afgang kl. 12:42, er aflyst

Opdatering vedr. tog 160135 mellem Varde og Nr. Nebel

Tog RA 2645 mellem Odense og Svendborg via Ringe, afgang kl. 14:00, er aflyst

Tog RA 160136 mellem Nr. Nebel og Varde via Oksbøl, afgang kl. 13:56, er aflyst

Opdatering vedr. tog 5156 mellem Varde og Esbjerg

Tog RA 5061 mellem Esbjerg og Ribe, afgang kl. 15:14, er aflyst

Tog RA 5062 mellem Ribe og Esbjerg, afgang kl. 15:54, er aflyst

Tog RA 2644 mellem Svendborg og Odense via Ringe, afgang kl. 14:33, er aflyst

Tog RA 5158 mellem Varde og Esbjerg, afgang kl. 15:22, er aflyst

Tog RA 4649 mellem Odense og Svendborg via Ringe, afgang kl. 15:13, er aflyst

Tog RA 5059 mellem Esbjerg og Tønder via Ribe, afgang kl. 15:56, er aflyst

Tog RA 4652 mellem Svendborg og Odense via Ringe, afgang kl. 16:03, er aflyst

Tog RA 5070 mellem Tønder og Esbjerg via Ribe, afgang kl. 17:27, er aflyst

Tog RA 4657 mellem Odense og Svendborg, afgang kl. 17:13, standser ikke i Stenstrup Syd

Mandag blev 28 tog aflyst

Tog 5002 mellem Ribe og Esbjerg via , afgang kl. 04:58, er aflyst
 Opdatering vedr. tog 5002 mellem Ribe og Esbjerg
 Tog RA 5327 mellem Aarhus H og Herning, afgang kl. 09:19, er aflyst
 Tog RA 5350 mellem Aarhus H og Herning, afgang kl. 14:58, er aflyst
 Tog RA 5327 mellem Herning og Skjern afgang kl. 11:02, er aflyst
 Tog RA 5140 mellem Skjern og Varde afgang kl. 11:42, er aflyst
 Tog RA 5149 mellem Varde og Skjern afgang kl. 13:29, er aflyst
 Tog RA 5350 mellem Skjern og Herning afgang kl. 14:18, er aflyst
 Tog RA 2841 mellem Odense og Svendborg, afgang kl. 12:46, standser ikke i Svendborg Vest
 Tog 5746 mellem Niebüll og Esbjerg via Tønder, afgang kl. 15:07, er aflyst
 Tirsdag blev 6 tog aflyst.
 Tog RA 5501 mellem Struer og Thisted via Hurup Thy, afgang kl. 04:21, er aflyst
 Tog RA 5502 mellem Thisted og Struer via Hurup Thy, afgang kl. 05:42, er aflyst
 Tog RA 5301 mellem Aarhus H og Herning via Silkeborg, planlagt ankomst til Herning kl. 06:22
 Tog RA 5306 mellem Herning og Aarhus H via Silkeborg, afgang kl. 05:58, er aflyst
 Rettelse til tidligere information vedr. tog 5306
 Tog RA 5309 mellem Herning og Kibæk, afgang kl. 06:00, er aflyst
 Tog RA 5315 mellem Herning og Skjern, afgang kl. 07:00, er aflyst
 Tog RA 5021 mellem Esbjerg og Ribe, afgang kl. 08:15, er aflyst
 Tog RA 5018 mellem Ribe og Esbjerg, afgang kl. 08:54, er aflyst
 Tog RA 5118 mellem Varde og Esbjerg, afgang kl. 08:22, er aflyst
 Tog RA 5119 mellem Varde og Skjern afgang kl. 08:29, er aflyst
 Tog RA 5320 mellem Skjern og Herning afgang kl. 09:18, er aflyst
 Tog RA 5118 mellem Skjern og Varde afgang kl. 07:45, er aflyst
 Rettelse til tidligere information vedr. tog RA 5118 mellem Varde og Esbjerg
 Tog RA 5431 mellem Rødkærsbro og Viborg, afgang kl. 10:21, er aflyst
 Tog RA 5432 mellem Viborg og Rødkærsbro, afgang kl. 10:39, er aflyst
 Tog RA 2841 mellem Odense og Svendborg, afgang kl. 12:46, er aflyst
 Tog RA 2840 mellem Svendborg og Odense, afgang kl. 13:33, er aflyst
 Tog RA 5459 mellem Vinderup og Struer, afgang kl. 15:43, er aflyst
 Tog RA 5466 mellem Struer og Aarhus H, afgang kl. 15:17, er aflyst
 Tog RA 5472 mellem Struer og Aarhus H via Viborg, planlagt ankomst til Aarhus H kl. 18:19
 Dubleringsbus indsættes på strækning Struer mod Thisted
 Tog RA 4665 mellem Stenstrup og Svendborg, afgang kl. 19:44, er aflyst
 Tog RA 4668 mellem Svendborg og Stenstrup, afgang kl. 20:03, er aflyst
 Tog RA 4665 mellem Stenstrup og Svendborg afgang kl. 19:44, er aflyst
 Tog RA 4669 mellem Odense og Ringe, afgang kl. 20:13, er aflyst
 Tog RA 2664 mellem Ringe og Odense, afgang kl. 19:33, er aflyst
 Tog RA 2669 mellem Odense og Ringe, afgang kl. 20:00, er aflyst
 Tog RA 2672 mellem Ringe og Odense via Odense, planlagt ankomst til Højby Fyn kl. 21:33
 Tog RA 4673 mellem Odense og Svendborg via Ringe, planlagt ankomst til Svendborg
 Tog RA 2677 mellem Odense og Ringe via Fruens Bøge, planlagt ankomst til Ringe kl. 22:25
 Tog RA 4677 mellem Odense og Svendborg via Ringe, planlagt ankomst til Svendborg
 Onsdag blev 20 tog aflyst
 Grundet signalproblemer er køreplanen kortvarigt ændret
 Rettelse: Grundet signalproblemer er køreplanen kortvarigt ændret
 Tog RA 2836 mellem Svendborg og Odense, afgang kl. 12:33, er aflyst
 Grundet signalproblemer er køreplanen kortvarigt ændret
 Tog RA 5449 mellem Aarhus H og Viborg, afgang kl. 12:25, er aflyst
 Tog RA 5450 mellem Viborg og Aarhus H, afgang kl. 13:39, er aflyst
 Opdatering: Tog RA 5449. Toget er aflyst mellem Rødkærsbro og Aarhus H
 Opdatering: Tog RA 5450. Toget er aflyst mellem Viborg og Rødkærsbro
 Tog RA 5456 mellem Viborg og Rødkærsbro, afgang kl. 14:39, er aflyst
 Tog 5542 mellem Hurup Thy og Struer via Hvidbjerg, planlagt ankomst til Struer kl. 15:54
 Tog RA 5542 mellem Thisted og Struer, afgang kl. 14:30, er aflyst
 Tog RA 5468 mellem Viborg og Rødkærsbro, afgang kl. 16:39, er aflyst
 Tog RA 5968 mellem Struer og Vejle via Herning, planlagt ankomst til Vejle kl. 18:55
 Tog RX 5643 mellem Aarhus H og Struer er forsinket
 Torsdag blev 27 tog aflyst

Tog 5611 mellem Vejle og Struer er forsinket
Tog 5611 mellem Vejle og Struer via Holstebro, planlagt ankomst til Struer kl. 10:02
Tog RA 2837 mellem Odense og Svendborg via Ringe, afgang kl. 11:46, er aflyst
Tog RA 2836 mellem Svendborg og Odense via Ringe, afgang kl. 12:33, er aflyst
Tog RA 2849 mellem Odense og Svendborg via Ringe, afgang kl. 14:46, er aflyst
Tog RA 2848 mellem Svendborg og Odense via Ringe, afgang kl. 15:33, er aflyst
Tog RA 2856 mellem Odense og Svendborg, afgang kl. 17:00, er aflyst
Tog RA 2856 mellem Svendborg og Odense, afgang kl. 17:33, er aflyst
Tog RA 2861 mellem Odense og Svendborg via Ringe, afgang kl. 17:46, er aflyst
Tog RA 2860 mellem Svendborg og Odense via Ringe, afgang kl. 18:33, er aflyst
Fredag blev 8 tog aflyst
Tog RA 2845 mellem Odense og Svendborg via Ringe, afgang kl. 13:46, er aflyst
Tog RA 2844 mellem Svendborg og Odense via Ringe, afgang kl. 14:33, er aflyst
Tog RA 5962 mellem Struer og Holstebro, afgang kl. 15:34, er aflyst
Tog RA 5943 mellem Vejle og Struer via Holstebro, afgang kl. 15:59, er aflyst
Tog RA 5476 mellem Struer og Aarhus H via Viborg, afgang kl. 16:20, er aflyst
Tog RA 5489 mellem Aarhus H og Struer via Viborg, afgang kl. 19:55, er aflyst
Tog RA 5189 mellem Esbjerg og Varde, afgang kl. 20:17, er aflyst
Tog RA 5188 mellem Varde og Esbjerg, afgang kl. 20:20, er aflyst
Tog RA 2669 mellem Odense og Ringe, afgang kl. 20:13, er aflyst
Tog RA 2668 mellem Ringe og Odense, afgang kl. 20:33, er aflyst
Lørdag blev 10 tog aflyst
Tog RA 5545 mellem Struer og Thisted via Hurup Thy, afgang kl. 13:04, er aflyst
Tog RA 5546 mellem Thisted og Struer via Hurup Thy, afgang kl. 14:32, er aflyst
Tog RA 5569 mellem Struer og Thisted via Hurup Thy, afgang kl. 17:04, er aflyst
Tog RA 5570 mellem Thisted og Struer via Hurup Thy, afgang kl. 18:32, er aflyst
Tog RA 5545 mellem Struer og Thisted via Hurup Thy, er aflyst
Opdatering vedr. tog 5546 mellem Thisted og Struer
Opdatering vedr. tog 5569 mellem Struer og Thisted
Opdatering vedr. tog 5570 mellem Thisted og Struer
Tog RA 5480 mellem Struer og Aarhus H via Viborg, afgang kl. 17:20, er aflyst
Tog RA 5493 mellem Aarhus H og Struer, afgang kl. 20:55, er aflyst
Tog RA 5998 mellem Struer og Holstebro via Holstebro, afgang kl. 23:49, er aflyst
Opdatering vedr. tog 5998 mellem Struer og Holstebro
Søndag blev 7 tog aflyst
Sporarbejde mellem Aarhus-Langå-Struer d. 19. juli – 4. august

TRÆKKRAFT

GODSVOGNE

PERSONVOGNE

TOGSÆT

S-TOG

METRO

FÆRGER

18 VETERANMATERIEL OSV.

Kom med veterantoget MY 1101 fra Esbjerg til Odense og retur igen

SPECIALKØRETØJER

SKROTBUNKEN

20 **FASTE ANLÆG**

TIB-S 4. Ro-Gt) og (Lw)-Næ
Omlægning af tog mellem strækning 1 og 6/11
Lindholm. Kørsel mellem Lindholm og Aalborg Lufthavn T
Fire nye vejbroer bygges Hn-Lg
"Rettelse til La" nr. 256
"Rettelse til La" nr. 258
"Rettelse til La" nr. 259
"Rettelse til La" nr. 260
"Rettelse til La" nr. 261
"Rettelse til La" nr. 262
Rettelsesblade 1901-1904 til TIB-S
Rettelsesblade 342-352 til Strækningsoversigt ETCS 30072021
Strækningsoversigt ETCS 4. (Ro)-Kj-(Næ)
Strækningsoversigt ETCS 4. (Næ)-Kj-(Ro)
Rettelsesblade 1910-1916 til TIB-S

UDLAND

51 **DIVERSE**

Oplev sjældne sommerfugle langs det gamle baneterræn

52 **BILAG**

Fortegnelse over forkortelser, Overkørsler, Færdselstavler
Vehicle Keeper Marking Register – VKM, Togekspeditionssteder
Stednavneforkortelser i Jylland, omkring Struer, på Fyn
Stednavneforkortelser på Sjælland, Lolland-Falster, omkring København, omkring Næstved

Jernbanenyheder

Overrubrikker sat med Arial 12 pkt.

Underrubrikker sat med Arial 10 pkt.

Brødtekst sat med Arial 10 pkt.

Figurtekster sat med Arial 9 pkt.

Fodnoter sat med Arial 9 pkt.

Tekstbehandling Corel® WordPerfect® 8 konverteret til Adobe® Acrobat® Reader® DC

Må citeres med tydelig kildeangivelse

Søgemuligheder i Adobe Acrobat Reader DC

For let at kunne finde og læse en tekst **brug** søgemaskinen  eller **Søg efter** ved at taste Ctrl+F.

I feltet **Find** indtastes de(t) ønskede ord, der søges efter. Klik på **Næste** for til at blive ledt dertil.

Ikke altid kan søgefunktionen finde overskriften, idet den kan være ændret lidt.

Der kan også vælges avanceret søgning Shift+Ctrl+F **Søg**, hvor søgekriterierne kan justeres.

Åbn et pdf-dokument for at få en visning af lige sider til venstre og ulige til højre:

Vis, Vis/skjul M, Navigationsruder M, fjern f foran  Bogmærker, F4 eller klik på N i det grå, venstre panel.

Vis, Vis/skjul M, fjern f foran Fanen Værktøjslinjer Shift+F4 eller klik på M i det grå, højre panel.

Vis, Sidevisning M, sæt f ved Vis forside i tosidevisning. I Værktøjslinjer F8 klik på . Blad til side 2-3.

Kontroller opdatering med **Hjælp**, **Søg efter opdateringer ...** eller lad det ske automatisk under **Rediger indstillinger ...**, **Indstillinger**, **Opdateringsprogram** eller med genvejstasterne Ctrl+K.

DEN DAGLIGE DRIFT (VEST) DEN DAGLIGE DRIFT (ØST)

PRIVATBANERNE OG ANDRE OPERATØRER

Ti 13/7 2021

Tog MP 3152 (Ho-Sj) i Ho er klar til afgang i god tid

MjbaD MQ 4114+14 (o) holder allerede kl. 15.55 i spor 3 i Ho klar til at køre kl. 16.19.
(BL)

To 15/7 2021

Standingsning ved gennemkørsel i Bnt

Under en cykeltur i det dejlige, men blæsende sommervejr cykles der på **Rammevej** mod N, hvor vejens navn efter ovk 61S i km 23,0 hedder **Bonnetvej**. Da ses bommene at være =))=))=))=))=. Der læses på det gennemkørende tog, mens racercyklen holder stille, **MjbaD Ym 39+Ym 40**. Observationen finder sted kl. 10.18, hvilket giver 22. Tognummeret kan være 15130(?) (Lmv-Vem).

Efterfølgende slås der op på



<https://www.rejseplanen.dk/>,

hvor tognumre på MjbaD IKKE står, men der er tilføjet en fodnote **INFOMEDDELELSE VEDR. DRIFTEN PÅ LEMVIGBANEN**, hvis betydningen ikke rigtig kan grejes. På hjemmesiden <https://mjba.dk/> står der:

Driftsstatus: Aktuelle driftsinformationer ses på Rejseplanen.dk eller via Midttrafik Live-app

Det lyder modsigende: »**Standingsning ved gennemkørsel i Bnt**«, men det skyldes samtidig tilstedeværelse af to køretøjer med et forskelligt antal aksler: en racercykel og et Y-tog.

10:11 10:16

93Tog

5 min, 0 skift, 18,00 kr. med Rejsekort

INFOMEDDELELSE VEDR. DRIFTEN PÅ LEMVIGBANEN

Kort besøg i Lmv

Ym 16 Heden er langtidsparkeret i spor 5.

På mdt Lmv

Udefra ses:

Remisespor 1

Ved et kig ind gennem vaskehallen ses ude i solskinet på den anden side af remisen MjbaD Köff 21 med det komplette nummer **98 86 7604 021-1**, der står samme sted som under besøget **torsdag 24. juni 2021**.

Remisespor 2

MjbaD MQ 4913

Remisespor 3

MjbaD Ys 16.

Remisespor 4

MjbaD Ys 14

Tog RA 5478 (Str-Ar) kører med Desiro

Klokken 19.18 (+1) ankommer AT AR 4088 i spor 2 på Ar.

Normalt kører der kun Desiro i togene RV 5410 (Str-Ar med ankomst til Ar 7.46 og parkeres i p-risten, til det igen kører fra Ar i tog RX 5643 (Ar-Str) kl. 15.49.

I aftensolskinnet, der falder fra den rette vinkel, lykkedes det at få et billede af AR 4088 B, der seks minutter senere rg ud til UF-drejbænken for at få en hjulafdrejning.

Mdt Ar

Sporplanen findes på side 22 i

»DSB lokalinstruks for værkstedsområder_2018-05-05.pdf«
(BL)

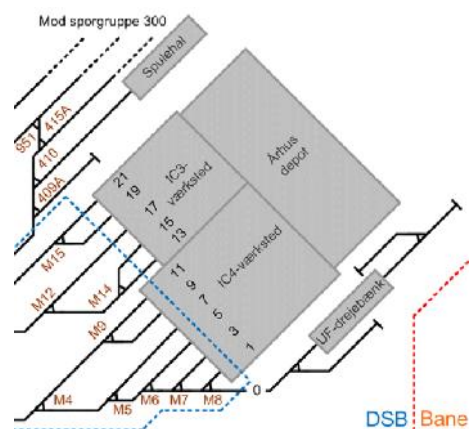

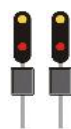
Samtidig indkørsel i Ho til spor 1 og spor 2

Scenen lagt med tog RA 5969 (Vj-Str), der runder kurverne hen mod de to I-signaler, men der vises »Stop«. Toget bremser, men så kommer der to indkørsler på én gang til **Ho**. Bagfra kommer tog MP 3177 (Sj-Ho), der også måtte bremse grundet Stop i I-signalet. Samtidigt – side om side – kører begge tog ind på stationen.

**Ho**

De ankommer begge omkring 22.36 (22). Der kan ses tre togsæt:

Spor 1: AT AR 2040

Spor 2: MjbaD MQ 4911+11

Spor 3: MjbaD MQ 4913+13

Passagerer fra tog 3177 til **Hm** og **Str** har højst ét minut til skifte til tog 5969, der har afgang fra **Ho** kl. 22.35½. **Personførende tog** – må ikke afgå før de anførte tider¹⁾.

BL)

KØREPLANER

Ma 12/7 2021

Tog RA 160107 mellem Varde og Nr. Nebel via Oksbøl, afgang kl. 06:42, er aflyst. Der indsættes bus. Aflysningen skyldes personaleforhold. Vær opmærksom på, at bussen kan være forsinket i forhold til den normale køreplan. Vi beklager de gener, dette kan medføre. Mvh Arriva Tog.



Kilde: Arriva Tog, sms, **mandag 12. juli 2021** 05:01:20

Tog RA 160108 mellem Nr. Nebel og Varde via Oksbøl, afgang kl. 07:54, er aflyst. Der indsættes bus. Aflysningen skyldes personaleforhold. Vær opmærksom på, at bussen kan være forsinket i forhold til den normale køreplan. Vi beklager de gener, dette kan medføre. Mvh Arriva Tog.



Kilde: Arriva Tog, sms, **mandag 12. juli 2021** 05:02:06

Tog RA 5111 mellem Esbjerg og Varde, afgang kl. 06:11, er aflyst. Vi henviser til næste afgang. Aflysningen skyldes personaleforhold. Vi beklager de gener, dette kan medføre. Mvh. Arriva Tog.

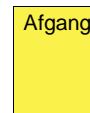

Kilde: Arriva Tog, sms, **mandag 12. juli 2021** 05:02:30

Tog RA 5926 mellem Struer og Vejle via Herning, afgang kl. 09:03, er aflyst. Der indsættes bus, som køres af Venø Bussen. Bussen kører fra Struer til Herning og fortsætter for afsætning til Vejle. Aflysningen skyldes personaleforhold. Vi beklager de gener, dette kan medføre. Mvh Arriva Tog.



Kilde: Arriva Tog, sms, **mandag 12. juli 2021** 07:18:01

Tog RA 5941 mellem Vejle og Struer via Herning, afgang kl. 14:04, er aflyst. Der indsættes bus, som køres af Brøchners Biler. Bussen kører fra Vejle til Herning og fortsætter for afsætning til Struer. Aflysningen skyldes personaleforhold. Vi beklager de gener, dette kan medføre. Mvh Arriva Tog.



Kilde: Arriva Tog, sms, **mandag 12. juli 2021** 07:24:43

Tog RA 5120 mellem Varde og Esbjerg, afgang kl. 08:44, er aflyst. Vi henviser til næste afgang. Aflysningen skyldes personaleforhold. Vi beklager de gener, dette kan medføre. Mvh. Arriva Tog.

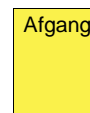

Kilde: Arriva Tog, sms, **mandag 12. juli 2021** 07:51:24

Tog RA 2829 mellem Odense og Svendborg, afgang kl. 09:46, er aflyst. Vi henviser til næste afgang. Aflysningen skyldes personaleforhold. Vi beklager de gener, dette kan medføre. Mvh. Arriva Tog.

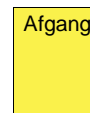

¹⁾ de hele minuttal, hvor der er anført halve minutter. Kilde: **SR** § 50, pkt. 3, side 314b-7, gyldig 19.06.1995.

Kilde: Arriva Tog, sms, **mandag 12. juli 2021 08:47**

Tog RA 2828 mellem Svendborg og Odense via Ringe, afgang kl. 10:33, er aflyst. Vi henviser til næste afgang. Aflysningen skyldes personaleforhold. Vi beklager de gener, dette kan medføre. Mvh Arriva Tog.



Afgang

Kilde: Arriva Tog, sms, **mandag 12. juli 2021 09:16:37**

Tog RA 5131 mellem Esbjerg og Skjern via Varde, afgang kl. 10:03, er aflyst. Vi henviser til næste afgang. Aflysningen skyldes personaleforhold. Vi beklager de gener, dette kan medføre. Mvh Arriva Tog.



Afgang

Kilde: Arriva Tog, sms, **mandag 12. juli 2021 09:21:30**

Tog RA 5332 mellem Skjern og Herning, afgang kl. 11:18, er aflyst. Vi henviser til næste afgang. Aflysningen skyldes personaleforhold. Vi beklager de gener, dette kan medføre. Mvh. Arriva Tog.



Afgang

Kilde: Arriva Tog, sms, **mandag 12. juli 2021 10:46:20**

Tog RA 2837 mellem Odense og Svejlbæk via Ringe, afgang kl. 11:46, er aflyst. Vi henviser til næste afgang. Aflysningen skyldes personaleforhold. Vi beklager de gener, dette kan medføre. Mvh Arriva Tog.



Afgang

Kilde: Arriva Tog, sms, **mandag 12. juli 2021 11:01:28**

Od-Sv-Re

– Det er en omvej eller ombane at køre fra **Od** til **Sv** (Svejlbæk) for at komme til **Re**. Der er 22,4 km til **Re**, men ved at køre via **Sv** bliver distancen 60,3 km + 85,7 km + 23,2 km + 23,2 km + 85,7 km + 60,3 km = 338,4 km længere.

– Mon de rejsende skal have en gyldig rejsehjemmel til dén naturskønne udflugt forbi Himmelbjergtårnet?

– Har AT lkf, der er strækningskendte **Vj-Sd-Vj**?

– Var der ikke noget undervisningsmateriale på Jernbaneskolen med overskriften **DSB Jernbanegeografi**? Det er et A4-hefte, revideret **torsdag 15. september 1988**.



Side 1.8 omhandler Jyske Midtbane. Start med at indtegne ovennævnte strækning på kortet. Læg især mærke til de med prikker afmærkede byer.



I dag kører toget af Jyske Midtbane.



(BL)

Side 1.14 omhandler

Svendborgbanen.

Nu har du lært alle DSB-stationer i Jylland.

Indtegn dem på kortet og gentag for dig selv de afmærkede byer.

Tog RA 5333 mellem Herning og Skjern via Kibæk, afgang kl. 12:02, er aflyst. Vi henviser til næste afgang. Aflysningen skyldes personaleforhold. Vi beklager de gener, dette kan medføre. Mvh Arriva Tog.



Afgang

Kilde: Arriva Tog, sms, **mandag 12. juli 2021 11:16:24**

Tog RA 5145 mellem Esbjerg og Varde, afgang kl. 12:41, er aflyst. Vi henviser til næste afgang. Aflysningen skyldes personaleforhold. Vi beklager de gener, dette kan medføre. Mvh. Arriva Tog.



Afgang

Kilde: Arriva Tog, sms, **mandag 12. juli 2021 11:50:33**

Tog RA 2836 mellem Svendborg og Odense via Ringe, afgang kl. 12:33, er aflyst. Vi henviser til næste afgang. Aflysningen skyldes personaleforhold. Vi beklager de gener, dette kan medføre. Mvh Arriva Tog.



Afgang

Kilde: Arriva Tog, sms, **mandag 12. juli 2021 11:51:49**

Tog RA 160135 mellem Varde og Nr. Nebel, afgang kl. 13:03, er aflyst. Vi henviser til næste afgang. Aflysningen skyldes personaleforhold. Vi beklager de gener, dette kan medføre. Mvh. Arriva Tog.



Afgang

Kilde: Arriva Tog, sms, **mandag 12. juli 2021 11:52:03**

Tog RA 160136 mellem Nr. Nebel og Varde, afgang kl. 13:56, er aflyst. Vi henviser til næste afgang. Aflysningen skyldes personaleforhold. Vi beklager de gener, dette kan medføre. Mvh. Arriva Tog.



Afgang

Kilde: Arriva Tog, sms, **mandag 12. juli 2021 11:54:19**

Tog RA 5467 mellem Aarhus H og Viborg, afgang kl. 15:25, er aflyst. Vi henviser til næste afgang. Aflysningen skyldes personaleforhold. Vi beklager de gener, dette kan medføre. Mvh. Arriva Tog.



Afgang

Kilde: Arriva Tog, sms, **mandag 12. juli 2021 11:57:00**

Tog RA 5468 mellem Viborg og Aarhus H, afgang kl. 16:39, er aflyst. Vi henviser til næste afgang. Aflysningen skyldes personaleforhold. Vi beklager de gener, dette kan medføre. Mvh. Arriva Tog.



Afgang

Kilde: Arriva Tog, sms, **mandag 12. juli 2021 11:58:56**

Tog RA 5146 mellem Skjern og Esbjerg, afgang kl. 12:42, er aflyst. Vi henviser til næste afgang. Aflysningen skyldes personaleforhold. Vi beklager de gener, dette kan medføre. Mvh. Arriva Tog.



Afgang

Kilde: Arriva Tog, sms, **mandag 12. juli 2021 12:01:36**

Opdatering vedr. tog 160135 mellem Varde og Nr. Nebel

Tog RA 160135 mellem Varde og Nr. Nebel via Oksbøl, er aflyst. Der indsættes bus fra De Blå Busser. Bussen kører fra Varde kl. 13:03. Vi beklager de gener, dette kan medføre. Mvh Arriva Tog.



Kilde: Arriva Tog, sms, **mandag 12. juli 2021 13:00:44**

Tog RA 2645 mellem Odense og Svendborg via Ringe, afgang kl. 14:00, er aflyst. Vi henviser til næste afgang. Aflysningen skyldes personaleforhold. Vi beklager de gener, dette kan medføre. Mvh Arriva Tog.



Afgang

Kilde: Arriva Tog, sms, **mandag 12. juli 2021 13:16:32**

Tog RA 160136 mellem Nr. Nebel og Varde via Oksbøl, afgang kl. 13:56, er aflyst. Der indsættes bus, som køres af Folkmann Busser. Bussen kører fra Nr. Nebel kl. 13:56. Aflysningen skyldes personaleforhold. Vær opmærksom på, at bussen kan være forsinket i forhold til den normale køreplan. Vi beklager de gener, dette kan medføre. Mvh Arriva Tog.



Kilde: Arriva Tog, sms, **mandag 12. juli 2021 13:23:42**

Opdatering vedr. tog 5156 mellem Varde og Esbjerg

Tog RA 5156 mellem Varde og Esbjerg via Varde, er aflyst. Der indsættes bus fra De Blå Busser. Bussen kører fra Varde kl. 14:50. Vi beklager de gener, dette kan medføre. Mvh Arriva Tog.



Kilde: Arriva Tog, sms, **mandag 12. juli 2021 13:32:28**

Tog RA 5061 mellem Esbjerg og Ribe, afgang kl. 15:14, er aflyst. Vi henviser til næste afgang. Aflysningen skyldes personaleforhold. Vi beklager de gener, dette kan medføre. Mvh. Arriva Tog.



Afgang

Kilde: Arriva Tog, sms, **mandag 12. juli 2021** 13:42:10

Tog RA 5062 mellem Ribe og Esbjerg, afgang kl. 15:54, er aflyst. Vi henviser til næste afgang. Aflysningen skyldes personaleforhold. Vi beklager de gener, dette kan medføre. Mvh. Arriva Tog.



Afgang

Kilde: Arriva Tog, sms, **mandag 12. juli 2021** 13:45:03

Tog RA 2644 mellem Svendborg og Odense via Ringe, afgang kl. 14:33, er aflyst. Vi henviser til næste afgang. Aflysningen skyldes personaleforhold. Vi beklager de gener, dette kan medføre. Mvh Arriva Tog.



Afgang

Kilde: Arriva Tog, sms, **mandag 12. juli 2021** 13:52:04

Tog RA 5158 mellem Varde og Esbjerg, afgang kl. 15:22, er aflyst. Vi henviser til næste afgang. Aflysningen skyldes personaleforhold. Vi beklager de gener, dette kan medføre. Mvh. Arriva Tog.



Afgang

Kilde: Arriva Tog, sms, **mandag 12. juli 2021** 14:22:00

Tog RA 4649 mellem Odense og Svendborg via Ringe, afgang kl. 15:13, er aflyst. Vi henviser til næste afgang. Aflysningen skyldes personaleforhold. Vi beklager de gener, dette kan medføre. Mvh Arriva Tog.



Afgang

Kilde: Arriva Tog, sms, **mandag 12. juli 2021** 14:32:06

Tog RA 5059 mellem Esbjerg og Tønder via Ribe, afgang kl. 15:56, er aflyst. Vi henviser til næste afgang. Aflysningen skyldes personaleforhold. Vi beklager de gener, dette kan medføre. Mvh Arriva Tog.



Afgang

Kilde: Arriva Tog, sms, **mandag 12. juli 2021** 15:01:59

Tog RA 4652 mellem Svendborg og Odense via Ringe, afgang kl. 16:03, er aflyst. Vi henviser til næste afgang. Aflysningen skyldes personaleforhold. Vi beklager de gener, dette kan medføre. Mvh Arriva Tog.



Afgang

Kilde: Arriva Tog, sms, **mandag 12. juli 2021** 15:16:28

Tog RA 5070 mellem Tønder og Esbjerg via Ribe, afgang kl. 17:27, er aflyst. Vi henviser til næste afgang. Aflysningen skyldes personaleforhold. Vi beklager de gener, dette kan medføre. Mvh Arriva Tog.



Afgang

Kilde: Arriva Tog, sms, **mandag 12. juli 2021** 16:53:25

Tog RA 4657 mellem Odense og Svendborg, afgang kl. 17:13, standser ikke i Stenstrup Syd og Svendborg Vest. Vi henviser til næste afgang. Den manglende standsning skyldes signalproblemer. Vi beklager de gener dette kan medføre. Mvh Arriva Tog.



Afgang

Kilde: Arriva Tog, sms, **mandag 12. juli 2021** 17:53:30

Mandag blev 28 tog aflyst.

– 27 tog grundet manglende lkf.

– 1 tog gennemkørende i **Sts** (Stenstrup) og **Svg** grundet signalproblemer. Trinbrætterne **Sis** (Stenstrup Syd) og **Svv** (Svendborg Vest) ligger på den fri bane ...
(BL)

Ti 13/7 2021

Tog 5002 mellem Ribe og Esbjerg via , afgang kl. 04:58, er aflyst. Aflysningen skyldes personaleforhold. Vi forsøger i øjeblikket at finde erstatningsbefordring og vender tilbage, så snart der er nyt. Vi beklager de gener, dette kan medføre. Mvh Arriva Tog.



Afgang

Kilde: Arriva Tog, sms, **tirsdag 13. juli 2021** 04:23:11

Opdatering vedr. tog 5002 mellem Ribe og Esbjerg

Tog 5002 mellem Ribe og Esbjerg via , er aflyst. Der indsættes bus fra Clausens Busser. Bussen kører fra Ribe kl. 05:00. Vi beklager de gener, dette kan medføre. Mvh Arriva Tog.



Kilde: Arriva Tog, sms, **tirsdag 13. juli 2021** 04:31:46

Tog RA 5327 mellem Aarhus H og Herning, afgang kl. 09:19, er aflyst. Vi henviser til næste afgang. Aflysningen skyldes personaleforhold. Vi beklager de gener, dette kan medføre. Mvh. Arriva Tog.



Afgang

Kilde: Arriva Tog, sms, **tirsdag 13. juli 2021** 08:37:55

Tog RA 5350 mellem Aarhus H og Herning, afgang kl. 14:58, er aflyst. Vi henviser til næste afgang. Aflysningen skyldes personaleforhold. Vi beklager de gener, dette kan medføre. Mvh. Arriva Tog.



Afgang

Kilde: Arriva Tog, sms, **tirsdag 13. juli 2021** 09:02:04

Tog RA 5327 mellem Herning og Skjern afgang kl. 11:02, er aflyst. Der indsættes bus, som køres af Folmann Busser. Bussen kører fra Herning kl. 11:07. Aflysningen skyldes Personaleforhold. Vær opmærksom på, at bussen kan være forsinket i forhold til den normale køreplan. Vi beklager de gener, dette kan medføre. Mvh Arriva Tog.



Kilde: Arriva Tog, sms, **tirsdag 13. juli 2021** 09:47:57

Tog RA 5140 mellem Skjern og Varde afgang kl. 11:42, er aflyst. Der indsættes bus, som køres af Folmann Busser. Bussen kører fra Skjern kl. 11:45. Aflysningen skyldes personaleforhold. Vær opmærksom på, at bussen kan være forsinket i forhold til den normale køreplan. Vi beklager de gener, dette kan medføre. Mvh Arriva Tog.



Kilde: Arriva Tog, sms, **tirsdag 13. juli 2021** 09:52:04

Tog RA 5149 mellem Varde og Skjern afgang kl. 13:29, er aflyst. Der indsættes bus, som køres af Folmann Busser. Bussen kører fra Varde kl. 13:32. Aflysningen skyldes personaleforhold. Vær opmærksom på, at bussen kan være forsinket i forhold til den normale køreplan. Vi beklager de gener, dette kan medføre. Mvh Arriva Tog.



Kilde: Arriva Tog, sms, **tirsdag 13. juli 2021** 09:55:47

Tog RA 5350 mellem Skjern og Herning afgang kl. 14:18, er aflyst. Der indsættes bus, som køres af Folmann Busser. Bussen kører fra Skjern kl. 14:21. Aflysningen skyldes personaleforhold. Vær opmærksom på, at bussen kan være forsinket i forhold til den normale køreplan. Vi beklager de gener, dette kan medføre. Mvh Arriva Tog.



Kilde: Arriva Tog, sms, **tirsdag 13. juli 2021** 09:59:01

Tog RA 2841 mellem Odense og Svendborg, afgang kl. 12:46, standser ikke i Svendborg Vest. Vi henviser til næste afgang. Den manglende standsning skyldes, at toget er forsinket. Vi beklager de gener dette kan medføre. Mvh Arriva Tog.



Kilde: Arriva Tog, sms, **tirsdag 13. juli 2021** 13:10:46

Tog 5746 mellem Niebüll og Esbjerg via Tønder, afgang kl. 15:07, er aflyst. Forsinkelsen skyldes materielforhold. Vi beklager de gener, dette kan medføre. Mvh Arriva Tog.



Afgang

Kilde: Arriva Tog, sms, **tirsdag 13. juli 2021** 16:06:52

Tirsdag blev 6 tog aflyst.

- 5 tog grundet manglende lkf.
- 1 tog grundet materielforhold.

– 2 tog gennemkørende i **Sts** (Stenstrup) og **Svg** grundet signalproblemer. Trinbrætterne **Sis** (Stenstrup Syd) og **Svv** (Svendborg Vest) ligger på den fri bane ...
(BL)

On 14/7 2021

Tog RA 5501 mellem Struer og Thisted via Hurup Thy, afgang kl. 04:21, er aflyst. Der indsættes bus, som køres af Vikingbus. Bussen kører fra Struer kl. 04:21. Aflysningen skyldes personaleforhold. Vær opmærksom på, at bussen kan være forsinket i forhold til den normale køreplan. Vi beklager de gener, dette kan medføre. Mvh Arriva Tog.



Kilde: Arriva Tog, sms, **onsdag 14. juli 2021** 03:01:39

Tog RA 5502 mellem Thisted og Struer via Hurup Thy, afgang kl. 05:42, er aflyst. Der indsættes bus, som køres af Vikingbus. Bussen kører fra Thisted kl. 05:42. Aflysningen



skyldes personaleforhold. Vær opmærksom på, at bussen kan være forsinket i forhold til den normale køreplan. Vi beklager de gener, dette kan medføre. Mvh Arriva Tog.

Kilde: Arriva Tog, sms, **onsdag 14. juli 2021** 04.02:09

Tog RA 5301 mellem Aarhus H og Herning via Silkeborg, planlagt ankomst til Herning kl. 06:22, er i øjeblikket ca. 35 minutter forsinket. Forsinkelsen skyldes sporet er spærret af brandbil. Vi beklager de gener, dette kan medføre. Mvh Arriva Tog.



Kilde: Arriva Tog, sms, **onsdag 14. juli 2021** 06:16:06

Tog RA 5306 mellem Herning og Aarhus H via Silkeborg, afgang kl. 05:58, er aflyst. Vi henviser til næste afgang. Aflysningen skyldes sporet er spærret af brandbil. Vi beklager de gener, dette kan medføre. Mvh Arriva Tog.



Afgang

Kilde: Arriva Tog, sms, **onsdag 14. juli 2021** 06:21:07

Rettelse til tidligere information vedr. tog 5306

Rettelse til tidligere information. Tog RA 5306 mellem Kibæk og Herning via Studsgård med afgang kl. 05:40 er aflyst og ikke mellem Herning og Aarhus. Vi beklager den tidligere udmelding. Mvh Arriva Tog

Afgang

Kilde: Arriva Tog, sms, **onsdag 14. juli 2021** 06:30:47

Tog RA 5309 mellem Herning og Kibæk, afgang kl. 06:00, er aflyst. Vi henviser til næste afgang. Aflysningen skyldes sporet er spærret af brandbil. Vi beklager de gener, dette kan medføre. Mvh. Arriva Tog.



Afgang

Kilde: Arriva Tog, sms, **onsdag 14. juli 2021** 06:35:47

Tog RA 5315 mellem Herning og Skjern, afgang kl. 07:00, er aflyst. Vi henviser til næste afgang. Aflysningen skyldes signalproblemer. Vi beklager de gener, dette kan medføre. Mvh. Arriva Tog.



Afgang

Kilde: Arriva Tog, sms, **onsdag 14. juli 2021** 06:56:44

Tog RA 5021 mellem Esbjerg og Ribe, afgang kl. 08:15, er aflyst. Vi henviser til næste afgang. Aflysningen skyldes afledte virkninger af brand tæt på spor. Vi beklager de gener, dette kan medføre. Mvh. Arriva Tog.



Afgang

Kilde: Arriva Tog, sms, **onsdag 14. juli 2021** 07:23:20

Tog RA 5018 mellem Ribe og Esbjerg, afgang kl. 08:54, er aflyst. Vi henviser til næste afgang. Aflysningen skyldes afledte virkninger af brand tæt på spor. Vi beklager de gener, dette kan medføre. Mvh. Arriva Tog.



Afgang

Kilde: Arriva Tog, sms, **onsdag 14. juli 2021** 07:27:03

Tog RA 5118 mellem Varde og Esbjerg, afgang kl. 08:22, er aflyst. Vi henviser til næste afgang. Aflysningen skyldes signalproblemer. Vi beklager de gener, dette kan medføre. Mvh. Arriva Tog.



Afgang

Kilde: Arriva Tog, sms, **onsdag 14. juli 2021** 07:31:52

Tog RA 5119 mellem Varde og Skjern afgang kl. 08:29, er aflyst. Der indsættes bus, som køres af De Blå Busser. Bussen kører fra Varde kl. 08:34. Aflysningen skyldes signalproblemer. Vær opmærksom på, at bussen kan være forsinket i forhold til den normale køreplan. Vi beklager de gener, dette kan medføre. Mvh Arriva Tog.



Kilde: Arriva Tog, sms, **onsdag 14. juli 2021** 07:35:02

Tog RA 5320 mellem Skjern og Herning afgang kl. 09:18, er aflyst. Der indsættes bus, som køres af Skjern Bilen. Bussen kører fra Skjern kl. 09:23. Aflysningen skyldes signalproblemer. Vær opmærksom på, at bussen kan være forsinket i forhold til den normale køreplan. Vi beklager de gener, dette kan medføre. Mvh Arriva Tog.



Kilde: Arriva Tog, sms, **onsdag 14. juli 2021** 07:38:23



Tog RA 5118 mellem Skjern og Varde afgang kl. 07:45, er aflyst. Der indsættes bus, som køres af Folmann Busser. Bussen kører fra Skjern kl. 07:55. Aflysningen skyldes signalproblemer. Vær opmærksom på, at bussen kan være forsinket i forhold til den normale køreplan. Vi beklager de gener, dette kan medføre. Mvh Arriva Tog.



Kilde: Arriva Tog, sms, **onsdag 14. juli 2021** 07:42:11

Rettelse til tidligere information vedr. tog RA 5118 mellem Varde og Esbjerg

Rettelse til tidligere information. Tog RA 5118 mellem Varde og Esbjerg via Guldager med afgang kl. 08:22 kører som planlagt. Vi beklager den tidligere udmelding. Mvh Arriva Tog



Kilde: Arriva Tog, sms, **onsdag 14. juli 2021** 07:44:39

Tog RA 5431 mellem Rødkærsbro og Viborg, afgang kl. 10:21, er aflyst. Vi henviser til næste afgang. Aflysningen skyldes materieforhold. Vi beklager de gener, dette kan medføre. Mvh. Arriva Tog.



Afgang

Kilde: Arriva Tog, sms, **onsdag 14. juli 2021** 10:30:20

Tog RA 5432 mellem Viborg og Rødkærsbro, afgang kl. 10:39, er aflyst. Vi henviser til næste afgang. Aflysningen skyldes materieforhold. Vi beklager de gener, dette kan medføre. Mvh. Arriva Tog.



Afgang

Kilde: Arriva Tog, sms, **onsdag 14. juli 2021** 10:32:01

Tog RA 2841 mellem Odense og Svendborg, afgang kl. 12:46, er aflyst. Vi henviser til næste afgang. Aflysningen skyldes materieforhold. Vi beklager de gener, dette kan medføre. Mvh. Arriva Tog.



Afgang

Kilde: Arriva Tog, sms, **onsdag 14. juli 2021** 12:41:29

Tog RA 2840 mellem Svendborg og Odense, afgang kl. 13:33, er aflyst. Vi henviser til næste afgang. Aflysningen skyldes materieforhold. Vi beklager de gener, dette kan medføre. Mvh. Arriva Tog.



Afgang

Kilde: Arriva Tog, sms, **onsdag 14. juli 2021** 12:43:24

Tog RA 5459 mellem Vinderup og Struer, afgang kl. 15:43, er aflyst. Vi henviser til næste afgang. Aflysningen skyldes signalproblemer. Vi beklager de gener, dette kan medføre. Mvh. Arriva Tog.



Afgang

Kilde: Arriva Tog, sms, **onsdag 14. juli 2021** 15:48:14

Tog RA 5466 mellem Struer og Aarhus H, afgang kl. 15:17, er aflyst. Vi henviser til næste afgang. Aflysningen skyldes signalproblemer. Vi beklager de gener, dette kan medføre. Mvh. Arriva Tog.



Afgang

Kilde: Arriva Tog, sms, **onsdag 14. juli 2021** 15:49:25

Tog RA 5472 mellem Struer og Aarhus H via Viborg, planlagt ankomst til Aarhus H kl. 18:19, er i øjeblikket ca. 15 minutter forsinket. Forsinkelsen skyldes afledte virkninger af signalproblemer. Vi beklager de gener, dette kan medføre. Mvh Arriva Tog.



Kilde: Arriva Tog, sms, **onsdag 14. juli 2021** 16:39:04

Dubleringsbus indsættes på strækning Struer mod Thisted

Bussen kører fra Struer kl. 17.00. Bussen køres af Venø busser.



Kilde: Arriva Tog, sms, **onsdag 14. juli 2021** 16:57

Tog RA 4665 mellem Stenstrup og Svendborg, afgang kl. 19:44, er aflyst. Vi henviser til næste afgang. Aflysningen skyldes baneforhold. Vi beklager de gener, dette kan medføre. Mvh. Arriva Tog.



Afgang

Kilde: Arriva Tog, sms, **onsdag 14. juli 2021** 19:40:28

Tog RA 4668 mellem Svendborg og Stenstrup, afgang kl. 20:03, er aflyst. Vi henviser til næste afgang. Aflysningen skyldes baneforhold. Vi beklager de gener, dette kan medføre. Mvh. Arriva Tog.



Afgang

Kilde: Arriva Tog, sms, **onsdag 14. juli 2021** 19:42:36

Tog RA 4665 mellem Stenstrup og Svendborg afgang kl. 19:44, er aflyst. Der indsættes bus, som køres af Vester Skerniger Bilerne. Bussen kører fra Stenstrup kl. 20:30. Aflysningen skyldes baneforhold. Vær opmærksom på, at bussen kan være forsinket i forhold til den normale køreplan. Vi beklager de gener, dette kan medføre. Mvh Arriva Tog.



Kilde: Arriva Tog, sms, **onsdag 14. juli 2021** 20:12:29

Tog RA 4669 mellem Odense og Ringe, afgang kl. 20:13, er aflyst. Vi henviser til næste afgang. Aflysningen skyldes baneforhold. Vi beklager de gener, dette kan medføre. Mvh. Arriva Tog.



Afgang

Kilde: Arriva Tog, sms, **onsdag 14. juli 2021** 20:16:33

Tog RA 2664 mellem Ringe og Odense, afgang kl. 19:33, er aflyst. Vi henviser til næste afgang. Aflysningen skyldes baneforhold. Vi beklager de gener, dette kan medføre. Mvh. Arriva Tog.



Afgang

Kilde: Arriva Tog, sms, **onsdag 14. juli 2021** 20:18:22

Tog RA 2669 mellem Odense og Ringe, afgang kl. 20:00, er aflyst. Vi henviser til næste afgang. Aflysningen skyldes baneforhold. Vi beklager de gener, dette kan medføre. Mvh. Arriva Tog.



Afgang

Kilde: Arriva Tog, sms, **onsdag 14. juli 2021** 20:23:23

Tog RA 2672 mellem Ringe og Odense via Odense, planlagt ankomst til Højby Fyn kl. 21:33, er i øjeblikket ca. 20 minutter forsinket. Forsinkelsen skyldes baneforhold. Vi beklager de gener, dette kan medføre. Mvh Arriva Tog.



Kilde: Arriva Tog, sms, **onsdag 14. juli 2021** 22:06

Tog RA 4673 mellem Odense og Svendborg via Ringe, planlagt ankomst til Svendborg kl. 21:56, er i øjeblikket ca. 16 minutter forsinket. Forsinkelsen skyldes baneforhold. Vi beklager de gener, dette kan medføre. Mvh Arriva Tog.



Kilde: Arriva Tog, sms, **onsdag 14. juli 2021** 22:10:32

Tog RA 2677 mellem Odense og Ringe via Fruens Bøge, planlagt ankomst til Ringe kl. 22:25, er i øjeblikket ca. 15 minutter forsinket. Forsinkelsen skyldes baneforhold. Vi beklager de gener, dette kan medføre. Mvh Arriva Tog.



Kilde: Arriva Tog, sms, **onsdag 14. juli 2021** 22:24:44

Tog RA 4677 mellem Odense og Svendborg via Ringe, planlagt ankomst til Svendborg kl. 22:56, er i øjeblikket ca. 10 minutter forsinket. Forsinkelsen skyldes baneforhold. Vi beklager de gener, dette kan medføre. Mvh Arriva Tog.



Kilde: Arriva Tog, sms, **onsdag 14. juli 2021** 22:26:17

Onsdag blev 20 tog aflyst.

- 2 tog grundet manglende lkf.
- 4 tog grundet materielforhold.
- 7 tog grundet signalproblemer
- 3 tog grundet brandbil
- 2 tog grundet ildebrand

(BL)

To 15/7 2021

Grundet signalproblemer er køreplanen kortvarigt ændret

Kilde: Arriva Tog, sms, **torsdag 15. juli 2021** 5:07:27

Grundet signalproblemer er køreplanen kortvarigt ændret

Vi har desværre signalproblemer mellem Odense og Svendborg. Derfor kører vi timedrift med stop på alle stationer, til fejlen er udbedret. Afgang fra Odense er kl. 05:00, 06:00, 07:00, 08:00 og 09:00
Afgang fra Svendborg er kl. 05:03, 06:03, 07:03, 08:03 og 09:03.
Derefter forventes fejlen at være udbedret.
Vi beklager de gener der medfølger.



Kilde: Arriva Tog, sms, **torsdag 15. juli 2021 5:08**

Grundet signalproblemer er køreplanen kortvarigt ændret

Vi har desværre signalproblemer mellem Odense og Svendborg.
Derfor kører vi timedrift med stop på alle stationer, til fejlen er udbedret.
Afgang fra Odense er kl. 10:00, 11:00 og 12:00
Afgang fra Svendborg er kl. 10:03, 11:03 og 12:03.
Derefter forventes fejlen at være udbedret.
Vi beklager de gener der medfølger.



Kilde: Arriva Tog, sms, **torsdag 15. juli 2021 08:17:46**

Rettelse: Grundet signalproblemer er køreplanen kortvarigt ændret

Rettelse: Tog 2637 afgang fra Odense kl. 12:00 og tog 4636 afgang fra Svendborg kl. 12:03 er de første afgange, der kører efter den normale køreplan. Vi beklager de gener, der medfølger. Med venlig hilsen Arriva



Kilde: Arriva Tog, sms, **torsdag 15. juli 2021 09:31:22**

Tog RA 2836 mellem Svendborg og Odense, afgang kl. 12:33, er aflyst. Vi henviser til næste afgang. Aflysningen skyldes afledte virkninger af signalproblemer. Vi beklager de gener, dette kan medføre. Mvh. Arriva Tog.



Afgang

Kilde: Arriva Tog, sms, **torsdag 15. juli 2021 09:39:41**

Grundet signalproblemer er køreplanen kortvarigt ændret

Vi har desværre signalproblemer mellem Odense og Svendborg.
Derfor kører vi timedrift med stop på alle stationer, til fejlen er udbedret.
Afgang fra Odense er kl. 12:00, 13:00 og 14:00
Afgang fra Svendborg er kl. 12:03, 13:03 og 14:03.
Derefter forventes fejlen at være udbedret.
Vi beklager de gener der medfølger.



Kilde: Arriva Tog, sms, **torsdag 15. juli 2021 11:28:36**

Tog RA 5449 mellem Aarhus H og Viborg, afgang kl. 12:25, er aflyst. Vi henviser til næste afgang. Aflysningen skyldes fejl på sporet. Vi beklager de gener, dette kan medføre. Mvh. Arriva Tog.



Afgang

Kilde: Arriva Tog, sms, **torsdag 15. juli 2021 12:58:36**

Tog RA 5450 mellem Viborg og Aarhus H, afgang kl. 13:39, er aflyst. Vi henviser til næste afgang. Aflysningen skyldes fejl på sporet. Vi beklager de gener, dette kan medføre. Mvh. Arriva Tog.



Afgang

Kilde: Arriva Tog, sms, **torsdag 15. juli 2021 13:00:48**

Opdatering: Tog RA 5449. Toget er aflyst mellem Rødkærsbro og Aarhus H. Toget er derfor ikke aflyst mellem Aarhus H og Rødkærsbro, vi beklager for tidligere trafikinformation. Det betyder at tog RA 5449 ikke kører til Viborg St. Vi henviser til næste afgang.

Afgang

Kilde: Arriva Tog, sms, **torsdag 15. juli 2021 13:13:10**

Opdatering: Tog RA 5450. Toget er aflyst mellem Viborg og Rødkærsbro. Toget er derfor ikke aflyst mellem Rødkærsbro og Aarhus H, vi beklager for tidligere trafikinformation. Det betyder at tog RA 5450 ikke kører fra Viborg St. Vi henviser til næste afgang.

Afgang

Kilde: Arriva Tog, sms, **torsdag 15. juli 2021 13:15:58**

Tog RA 5456 mellem Viborg og Rødkærsbro, afgang kl. 14:39, er aflyst. Vi henviser til næste afgang. Aflysningen skyldes fejl på sporet. Vi beklager de gener, dette kan medføre. Mvh. Arriva Tog.



Afgang

Kilde: Arriva Tog, sms, **torsdag 15. juli 2021 14:38:59**

Tog 5542 mellem Hurup Thy og Struer via Hvidbjerg, planlagt ankomst til Struer kl. 15:54, er i øjeblikket ca. 40-50 minutter



forsinket. Forsinkelsen skyldes materielproblemer. Vi beklager de gener, dette kan medføre. Mvh Arriva Tog.

Kilde: Arriva Tog, sms, **torsdag 15. juli 2021 15:48:22**

Tog RA 5542 mellem Thisted og Struer, afgang kl. 14:30, er aflyst. Vi henviser til næste afgang. Aflysningen skyldes materielforhold. Vi beklager de gener, dette kan medføre. Mvh. Arriva Tog.



Afgang

Kilde: Arriva Tog, sms, **torsdag 15. juli 2021 16:31:50**

Tog RA 5468 mellem Viborg og Rødkærsbro, afgang kl. 16:39, er aflyst. Vi henviser til næste afgang. Aflysningen skyldes fejl på sporet. Vi beklager de gener, dette kan medføre. Mvh. Arriva Tog.



Afgang

Kilde: Arriva Tog, sms, **torsdag 15. juli 2021 16:33:57**

Tog RA 5968 mellem Struer og Vejle via Herning, planlagt ankomst til Vejle kl. 18:55, er i øjeblikket ca. 15 minutter forsinket. Forsinkelsen skyldes materielforhold. Vi beklager de gener, dette kan medføre. Mvh Arriva Tog.



Kilde: Arriva Tog, sms, **torsdag 15. juli 2021 16:42:38**

Tog RX 5643 mellem Aarhus H og Struer er forsinket

Tog RX 5643 mellem Aarhus H og Struer via Herning, planlagt ankomst til Struer kl. 18:02, er i øjeblikket ca. 30 minutter forsinket. Forsinkelsen skyldes materielforhold. Vi beklager de gener, dette kan medføre. Mvh Arriva Tog.



Kilde: Arriva Tog, sms, **torsdag 15. juli 2021 17:00:38**

Forsinkelser i Vg

☒ Tog RA 5477 (Ar-Str) ankommer til **Vg** spor 2 kl. 18.09 (29) og afgår 18.09½ (25½). Det skyldtes, at toget måtte køre i OS-mode/kørsel på sigt fra **Rn** (Rindsholm) de 5,9 km til **Vg**.

Det krydsende tog RA 5478 (Str-Ar) måtte vente i nogle minutter, til der kunne sættes en normal kørtilladelse den modsatte vej. Det afgik derfor kl. 18.12½ (23½).

Torsdag blev 27 tog aflyst.

- 20 tog grundet signalproblemer.
- 3 tog grundet materielforhold.
- 4 tog grundet fejl på sporet.

(BL)

Fr 16/7 2021

Tog 5611 mellem Vejle og Struer er forsinket

Kilde: Arriva Tog, sms, **fredag 16. juli 2021 10:33:54**



Tog 5611 mellem Vejle og Struer via Holstebro, planlagt ankomst til Struer kl. 10:02, er i øjeblikket ca. 8 minutter forsinket. Forsinkelsen skyldes signalproblemer. Der indsættes en bus fra Venø Busser fra Struer st. 10.30



Afgang

Kilde: Arriva Tog, sms, **fredag 16. juli 2021 10:34**

Tog RX 5611 (Ar-Str) har afgangstiden 7.49 fra **Ar** og ankomst til **Str** kl. 10.02.

– *Hvor Venø Bussen skal køre hen fra Str kl. 10.30 kan ikke gættes.*

(BL)

Tog RA 2837 mellem Odense og Svendborg via Ringe, afgang kl. 11:46, er aflyst. Vi henviser til næste afgang. Aflysningen skyldes materielforhold. Vi beklager de gener, dette kan medføre. Mvh Arriva Tog.



Afgang

Kilde: Arriva Tog, sms, **fredag 16. juli 2021 11:09:56**

Tog RA 2836 mellem Svendborg og Odense via Ringe, afgang kl. 12:33, er aflyst. Vi henviser til næste afgang. Aflysningen skyldes materielforhold. Vi beklager de gener, dette kan medføre. Mvh Arriva Tog.



Afgang

Kilde: Arriva Tog, sms, **fredag 16. juli 2021** 11:11:53

Tog RA 2849 mellem Odense og Svendborg via Ringe, afgang kl. 14:46, er aflyst. Vi henviser til næste afgang. Aflysningen skyldes materieforhold. Vi beklager de gener, dette kan medføre. Mvh Arriva Tog.
Kilde: Arriva Tog, sms, **fredag 16. juli 2021** 13:51:35



Afgang

Tog RA 2848 mellem Svendborg og Odense via Ringe, afgang kl. 15:33, er aflyst. Vi henviser til næste afgang. Aflysningen skyldes materieforhold. Vi beklager de gener, dette kan medføre. Mvh Arriva Tog.
Kilde: Arriva Tog, sms, **fredag 16. juli 2021** 13:53:44



Afgang

Tog RA 2856 mellem Odense og Svendborg, afgang kl. 17:00, er aflyst. Vi henviser til næste afgang. Aflysningen skyldes materieforhold. Vi beklager de gener, dette kan medføre. Mvh. Arriva Tog.
Kilde: Arriva Tog, sms, **fredag 16. juli 2021** 13:56:55



Afgang

Ifølge K21 TKV rett5 pr 22052021.pdf hedder toget med afgang fra **Od** kl. 17:00 RA 2657 (Od-Re).
(BL)

Tog RA 2856 mellem Svendborg og Odense, afgang kl. 17:33, er aflyst. Vi henviser til næste afgang. Aflysningen skyldes materieforhold. Vi beklager de gener, dette kan medføre. Mvh. Arriva Tog.
Kilde: Arriva Tog, sms, **fredag 16. juli 2021** 13:58:38



Afgang

Tog RA 2861 mellem Odense og Svendborg via Ringe, afgang kl. 17:46, er aflyst. Vi henviser til næste afgang. Aflysningen skyldes materieforhold. Vi beklager de gener, dette kan medføre. Mvh Arriva Tog.
Kilde: Arriva Tog, sms, **fredag 16. juli 2021** 16:52:44



Afgang

Tog RA 2860 mellem Svendborg og Odense via Ringe, afgang kl. 18:33, er aflyst. Vi henviser til næste afgang. Aflysningen skyldes materieforhold. Vi beklager de gener, dette kan medføre. Mvh Arriva Tog.
Kilde: Arriva Tog, sms, **fredag 16. juli 2021** 16:55:51



Afgang

Fredag blev 8 tog aflyst.
– 8 tog grundet materieforhold.
(BL)

Lø 17/7 2021

Tog RA 2845 mellem Odense og Svendborg via Ringe, afgang kl. 13:46, er aflyst. Vi henviser til næste afgang. Aflysningen skyldes materieforhold. Vi beklager de gener, dette kan medføre. Mvh Arriva Tog.
Kilde: Arriva Tog, sms, **lørdag 17. juli 2021** 11:15:05



Afgang

Tog RA 2844 mellem Svendborg og Odense via Ringe, afgang kl. 14:33, er aflyst. Vi henviser til næste afgang. Aflysningen skyldes materieforhold. Vi beklager de gener, dette kan medføre. Mvh Arriva Tog.
Kilde: Arriva Tog, sms, **lørdag 17. juli 2021** 11:16:58



Afgang

Tog RA 5962 mellem Struer og Holstebro, afgang kl. 15:34, er aflyst. Vi henviser til næste afgang. Aflysningen skyldes personaleforhold. Vi beklager de gener, dette kan medføre. Mvh. Arriva Tog.
Kilde: Arriva Tog, sms, **lørdag 17. juli 2021** 13:10



Afgang

Tog RA 5943 mellem Vejle og Struer via Holstebro, afgang kl. 15:59, er aflyst. Vi henviser til DSBs tog, som kører fra Holstebro kl. 16:35. Aflysningen skyldes personaleforhold. Vi beklager de gener, dette kan medføre. Mvh Arriva Tog.
Kilde: Arriva Tog, sms, **lørdag 17. juli 2021** 13:13:55



Afgang

Tog RA 5476 mellem Struer og Aarhus H via Viborg, afgang kl. 16:20, er aflyst. Vi henviser til næste afgang. Aflysningen skyldes personaleforhold. Vi beklager de gener, dette kan medføre. Mvh Arriva Tog.  Afgang

Kilde: Arriva Tog, sms, **lørdag 17. juli 2021** 13:17:23

Tog RA 5489 mellem Aarhus H og Struer via Viborg, afgang kl. 19:55, er aflyst. Vi henviser til næste afgang. Aflysningen skyldes personaleforhold. Vi beklager de gener, dette kan medføre. Mvh Arriva Tog.  Afgang

Kilde: Arriva Tog, sms, **lørdag 17. juli 2021**

Tog RA 5189 mellem Esbjerg og Varde, afgang kl. 20:17, er aflyst. Vi henviser til næste afgang. Aflysningen skyldes personaleforhold. Vi beklager de gener, dette kan medføre. Mvh. Arriva Tog.  Afgang

Kilde: Arriva Tog, sms, **lørdag 17. juli 2021** 13:18:47 & 20:10:18

Tog RA 5188 mellem Varde og Esbjerg, afgang kl. 20:20, er aflyst. Vi henviser til næste afgang. Aflysningen skyldes personaleforhold. Vi beklager de gener, dette kan medføre. Mvh. Arriva Tog.  Afgang

Kilde: Arriva Tog, sms, **lørdag 17. juli 2021** 20:12:50

Tog RA 2669 mellem Odense og Ringe, afgang kl. 20:13, er aflyst. Vi henviser til næste afgang. Aflysningen skyldes afledte virkninger af forsinkelser. Vi beklager de gener, dette kan medføre. Mvh. Arriva Tog.  Afgang

Kilde: Arriva Tog, sms, **lørdag 17. juli 2021** 20:23:55

Tog RA 2668 mellem Ringe og Odense, afgang kl. 20:33, er aflyst. Vi henviser til næste afgang. Aflysningen skyldes afledte virkninger af forsinkelser. Vi beklager de gener, dette kan medføre. Mvh. Arriva Tog.  Afgang

Kilde: Arriva Tog, sms, **lørdag 17. juli 2021** 20:41:58

Lørdag blev 10 tog aflyst.

- 2 tog grundet materielforhold
- 6 tog grundet personaleforhold
- 2 tog grundet forsinkelser

(BL)

Sø 18/7 2021

Tog RA 5545 mellem Struer og Thisted via Hurup Thy, afgang kl. 13:04, er aflyst. Aflysningen skyldes personaleforhold. Vi forsøger i øjeblikket at finde erstatningsbefordring og vender tilbage, så snart der er nyt. Vi beklager de gener, dette kan medføre. Mvh Arriva Tog.  Afgang

Kilde: Arriva Tog, sms, **søndag 18. juli 2021** 12:08:30

Tog RA 5546 mellem Thisted og Struer via Hurup Thy, afgang kl. 14:32, er aflyst. Aflysningen skyldes personaleforhold. Vi forsøger i øjeblikket at finde erstatningsbefordring og vender tilbage, så snart der er nyt. Vi beklager de gener, dette kan medføre. Mvh Arriva Tog.  Afgang

Kilde: Arriva Tog, sms, **søndag 18. juli 2021** 12:10:28

Tog RA 5569 mellem Struer og Thisted via Hurup Thy, afgang kl. 17:04, er aflyst. Aflysningen skyldes personaleforhold. Vi forsøger i øjeblikket at finde erstatningsbefordring og vender tilbage, så snart der er nyt. Vi beklager de gener, dette kan medføre. Mvh Arriva Tog.  Afgang

Kilde: Arriva Tog, sms, **søndag 18. juli 2021** 12:11:23

Tog RA 5570 mellem Thisted og Struer via Hurup Thy, afgang kl. 18:32, er aflyst. Aflysningen skyldes personaleforhold. Vi forsøger i øjeblikket at finde erstatningsbefordring og vender tilbage, så snart der er nyt. Vi beklager de gener, dette kan medføre. Mvh Arriva Tog.  Afgang

Kilde: Arriva Tog, sms, **søndag 18. juli 2021** 12:13:10

Tog RA 5545 mellem Struer og Thisted via Hurup Thy, er aflyst. Der indsættes bus fra Venø Bussen. Bussen kører fra Struer kl. 13:04. Vi beklager de gener, dette kan medføre. Mvh Arriva Tog.



Kilde: Arriva Tog, sms, **søndag 18. juli 2021** 12:24

Opdatering vedr. tog 5546 mellem Thisted og Struer

Tog RA 5546 mellem Thisted og Struer via Hurup Thy, er aflyst. Der indsættes bus fra Venø Bussen. Bussen kører fra Thisted kl. 14:32. Vi beklager de gener, dette kan medføre. Mvh Arriva Tog.



Kilde: Arriva Tog, sms, **søndag 18. juli 2021** 12:25:27

Opdatering vedr. tog 5569 mellem Struer og Thisted

Tog RA 5569 mellem Struer og Thisted via Hurup Thy, er aflyst. Der indsættes bus fra Venø Bussen. Bussen kører fra Struer kl. 17:04. Vi beklager de gener, dette kan medføre. Mvh Arriva Tog.



Kilde: Arriva Tog, sms, **søndag 18. juli 2021** 12:26:36

Opdatering vedr. tog 5570 mellem Thisted og Struer

Tog RA 5570 mellem Thisted og Struer via Hurup Thy, er aflyst. Der indsættes bus fra Venø Bussen. Bussen kører fra Thisted kl. 18:32. Vi beklager de gener, dette kan medføre. Mvh Arriva Tog.



Kilde: Arriva Tog, sms, **søndag 18. juli 2021** 12:28:14

Tog RA 5480 mellem Struer og Aarhus H via Viborg, afgang kl. 17:20, er aflyst. Vi henviser til næste afgang. Aflysningen skyldes personaleforhold. Vi beklager de gener, dette kan medføre. Mvh Arriva Tog.



Kilde: Arriva Tog, sms, **søndag 18. juli 2021** 15:01:37

Tog RA 5493 mellem Aarhus H og Struer, afgang kl. 20:55, er aflyst. Vi henviser til næste afgang. Aflysningen skyldes personaleforhold. Vi beklager de gener, dette kan medføre. Mvh. Arriva Tog.

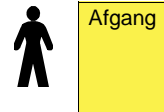

Kilde: Arriva Tog, sms, **søndag 18. juli 2021** 15:04:29

Tog RA 5998 mellem Struer og Holstebro via Holstebro, afgang kl. 23:49, er aflyst. Aflysningen skyldes personaleforhold. Vi forsøger i øjeblikket at finde erstatningsbefordring og vender tilbage, så snart der er nyt. Vi beklager de gener, dette kan medføre. Mvh Arriva Tog.

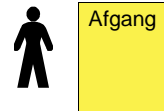

Kilde: Arriva Tog, sms, **søndag 18. juli 2021** 15:07:24

Opdatering vedr. tog 5998 mellem Struer og Holstebro

Tog RA 5998 mellem Struer og Holstebro via Holstebro, er aflyst. Der indsættes bus fra Venø Bussen. Bussen kører fra Struer kl. 23:49. Vi beklager de gener, dette kan medføre. Mvh Arriva Tog.



Kilde: Arriva Tog, sms, **søndag 18. juli 2021** 16:08:12

Søndag blev 7 tog aflyst.

– 7 tog grundet personaleforhold.

(BL)

Ma 19/7 2021 – on 4/8 2021

Sporarbejde mellem Aarhus-Langå-Struer d. 19. juli – 4. august

Der er fra mandag d. 19-07-2021 til onsdag d. 04-08-2021 sporarbejde mellem Aarhus H og Struer via Langå. Der er derfor ændringer i køreplanen i tidsrummet 03:30 til 01:30. Se mere på www.arriva.dk



Kilde: Arriva Tog, sms, **mandag 12. juli 2021** 09:57:35

(BL)

**TRÆKKRAFT
GODSVOGNE**

**PERSONVOGNE
TOGSÆT
S-TOG
METRO
FÆRGER**

VETERANMATERIEL OSV.

Sø 25/7 2021

Kom med veteranetog MY 1101 fra Esbjerg til Odense og retur igen Udflugt for hele familien søndag den 25. juli

Få en oplevelsesrig dag for hele familien med en søndagsudflugt med veteranetog og besøg på Danmarks Jernbanemuseum søndag den 25. juli.

1. Returbillet Esbjerg-Odense-Esbjerg

Inkl. entré til museet

Varighed: ca. 5 timer, inkl. ca. 2 timers besøg på museet

Afgang Esbjerg: kl. 11.05

Ankomst Odense: kl. 12.35

Afgang Odense: kl. 14.25

Ankomst Esbjerg: kl. 16.00

Antal pladser: 160

Pris: Voksen: 400 kr.

Barn (0-17 år): 150 kr.

Medlemmer af museumsklubben: 350 kr.

2. Enkeltbillet Odense-Esbjerg (morgen)

Ikke inkl. entré til museet

Varighed: ca. 1,5 time.

Afgang Odense: kl. 08.45

Ankomst Esbjerg: kl. 10.25

Antal pladser: 160 unummerede

Pris: 200 kr. inkl. billetgebyr pr. tur.

3. Enkeltbillet Esbjerg-Odense (eftermiddag)

Ikke inkl. entré til museet

Varighed: ca 2 timer.

Afgang Esbjerg: kl. 16.45

Ankomst Odense: kl. 18.35

Antal pladser: 160

Pris: Voksne 200 kr. inkl. billetgebyr pr. tur

<https://www.jernbanemuseet.dk/aktiviteter/kom-med-veteranlokomotivet-my-1101-fra-esbjerg-til-odense-og-retur-igen/>

Udflugt til Fruens Bøge med MO 1846

Kør med motorvognen MO 1846 fra Odense Banegård og ankom, ligesom tusindvis af odenseanere i tidens løb har gjort, til den fine, fredede udflugtsstation i Fruens Bøge. Her vil I kunne nyde området ved stationen, skoven, engen og skovsøen, inden vi kører retur ca. 1 time senere. På turen får I udleveret en folder, hvor I læse mere om Fruens Bøge og MO 1846.

Vi kører fire søndag hhv. den 25. juli, 01. august og 08. august og 15. august med tre daglige afgange kl. 10.30, 12.30 & 14.30.

Særtogene med DSB MO 1846 kører kun på de fire angivne **søndage**. Det kan derfor ikke køre dagligt.

Slås der op i SING_25012021 i Instruks 5, står der under punkt 1.1.4.

Kører:

Der kan anvendes følgende forkortelser for køredagene:

– Dgl = dagligt

– Hv = hverdage (inkl. lørdage)

– S = søn- og helligdage

– Ma = mandage, – Ti = tirsdage, – On =

onsdage, – To = torsdage, – Fr = fredage, – Lø = lørdage

– Sø = søndage.

MO 1846 er en sjællænder. Det havde været bedre med en jyde-MO fra II Distrikt.

(BL)



Afgang kl. 10.30

Afgang Odense Banegård kl. 10.30

Ankomst Fruens Bøge kl. 10.38

Afgang Fruens Bøge kl. 11.25

Ankomst Odense Banegård kl. 11.35

Afgang kl. 12.30

Afgang Odense Banegård kl. 12.30

Ankomst Fruens Bøge kl. 12.38

Afgang Fruens Bøge kl. 13.25

Ankomst Odense Banegård kl. 13.35

Afgang kl. 14.30

Afgang Odense Banegård kl. 14.30

Ankomst Fruens Bøge kl. 14.38

Afgang Fruens Bøge kl. 15.25

Ankomst Odense Banegård kl. 15.35

<https://www.jernbanemuseet.dk/aktiviteter/kørsel-med-veteranetog-fra-odense-til-fruens-boege/>

SPECIALKØRETØJER SKROTBUNKEN

FASTE ANLÆG

Ma 2/3 2020 & ma 26/10 2020 & fr 4/6 2021

TIB-S 4. Ro-(Gt) og (Lw)-Næ

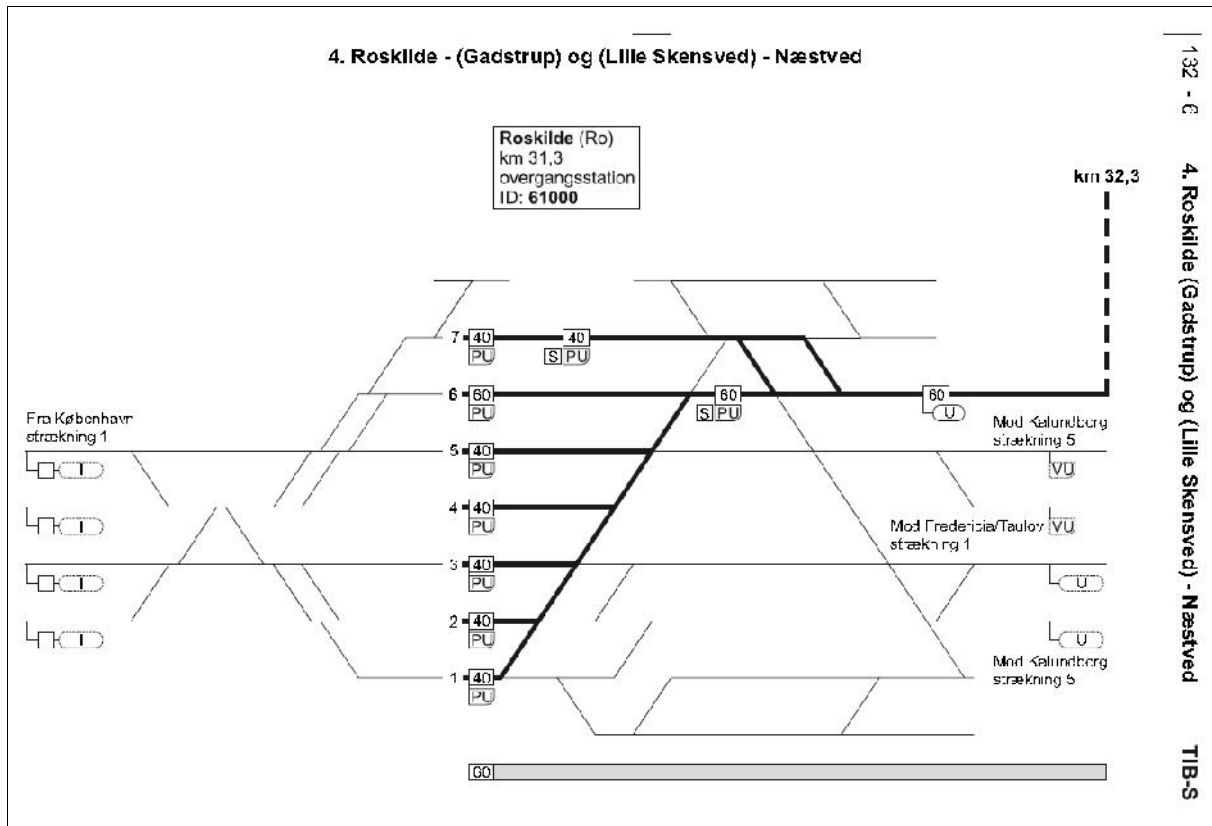

Kilde: TIB-S 4. Ro-(Gt) og (Lw)-Næ.02.03.2020.pdf

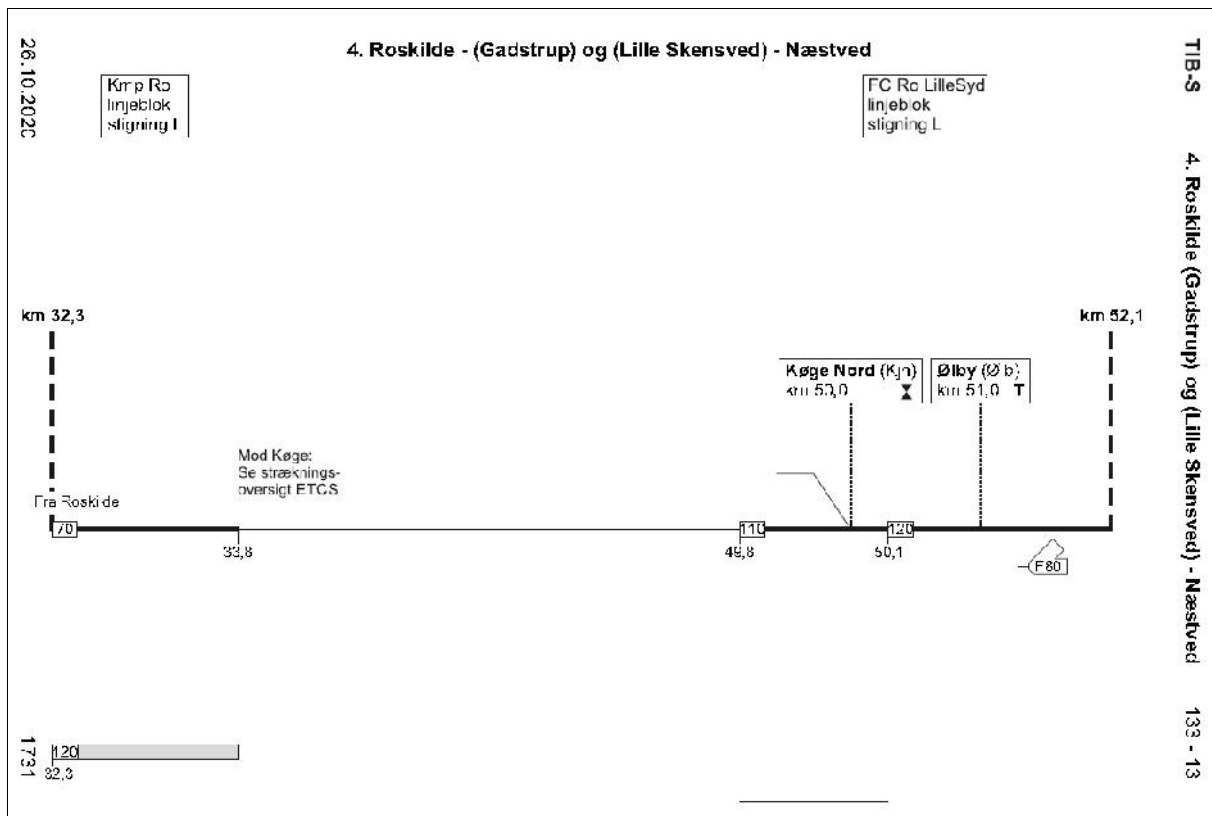

Kilde: TIB-S 4. Ro-(Gt) og (Lw)-Næ.26.10.2020.pdf

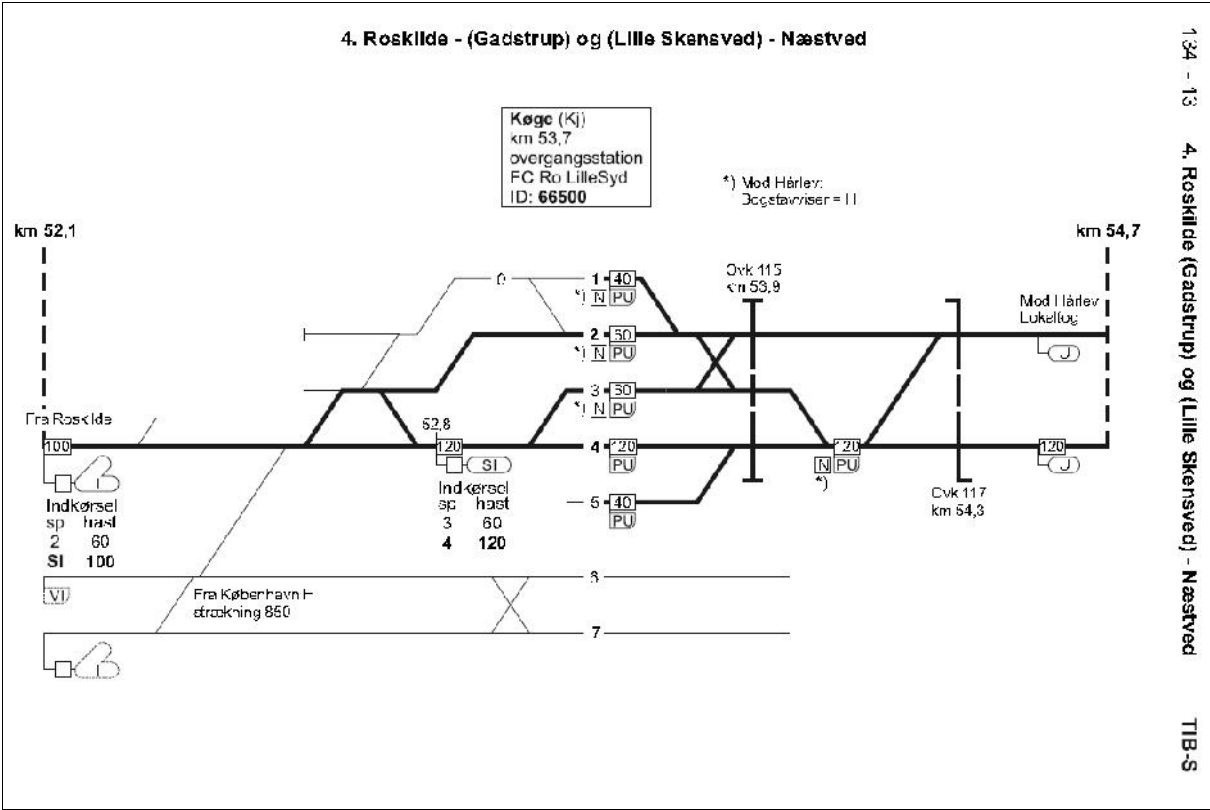

Kilde: TIB-S 4. Ro-(Gt) og (Lw)-Næ.26.10.2020.pdf

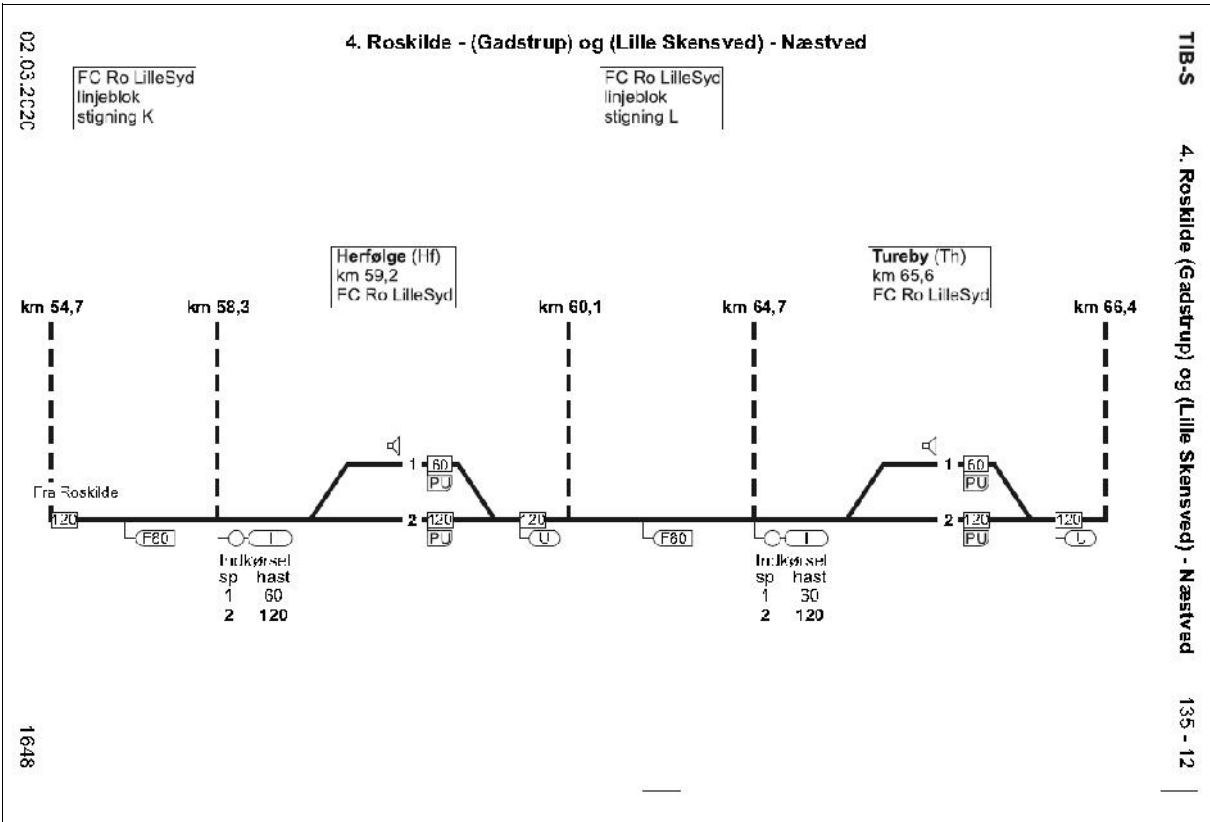

Kilde: TIB-S 4. Ro-(Gt) og (Lw)-Næ.02.03.2020.pdf

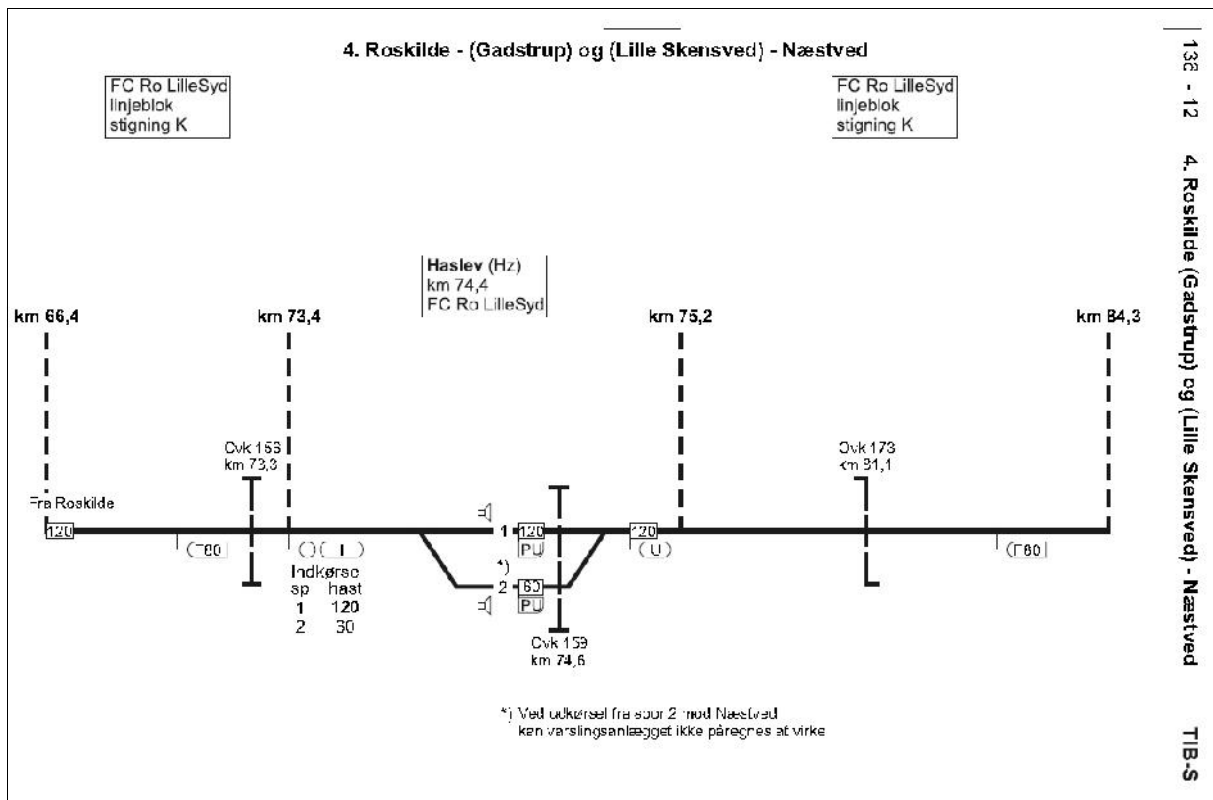

Kilde: TIB-S 4. Ro-(Gt) og (Lw)-Næ.02.03.2020.pdf

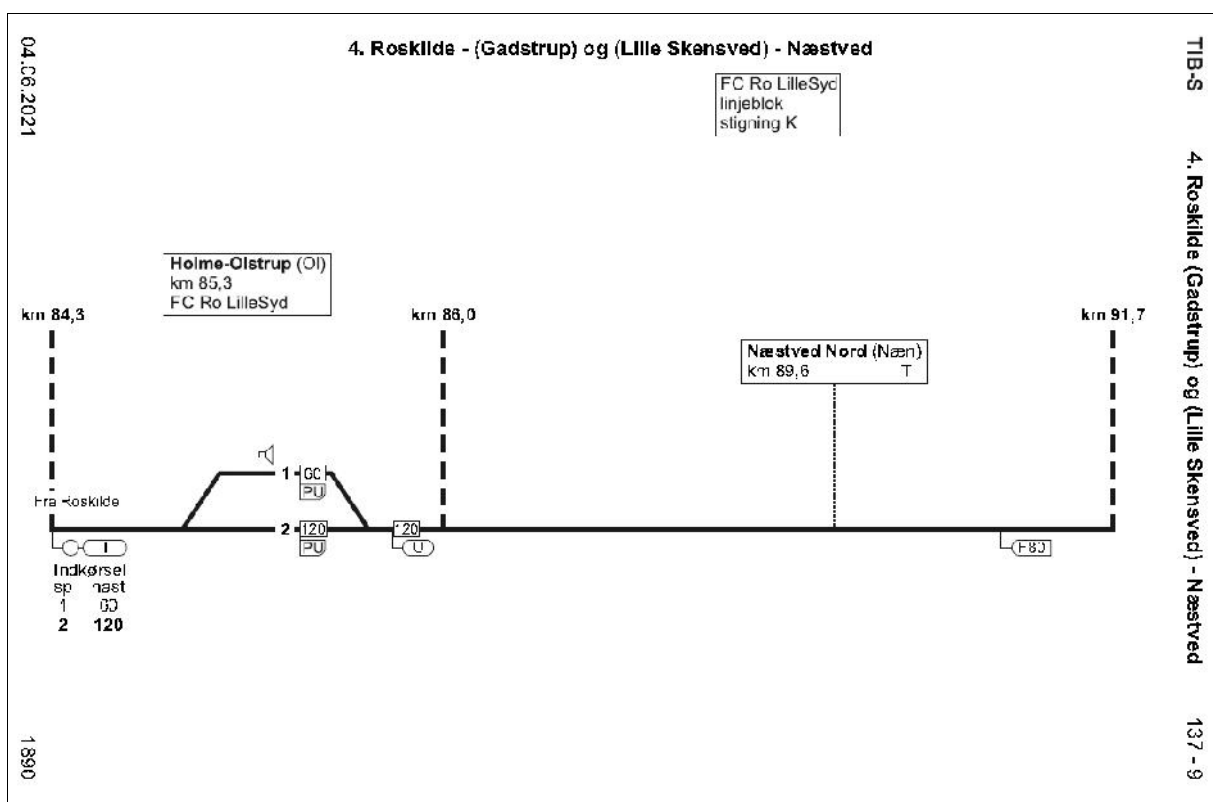

Kilde: TIB-S 4. Ro-(Gt) og (Lw)-Næ.04.06.2021.pdf

(BL)

Omlægning af tog mellem strækning 1 og 6/11

1. Almindelige bestemmelser

Denne instruks gælder for omlægning af

– tog, som efter deres køreplan skal køre ad strækning 1 mellem København H og Hvidovre Fjern

– tog, som efter deres køreplan skal køre ad strækning 6 og 11 mellem København H og Hvidovre Fjern

i begge retninger.

2. Planlagte omlægninger

Ved planlagte omlægninger udsendes normalt toganmeldelse.

Hvis omlægning gælder samtlige tog i et givet tidsrum, kan forholdet, hvis det skønnes hensigtsmæssigt, i stedet optages i La for de berørte strækninger.

3. Ikke-planlagte omlægninger

Ved ikke-planlagte omlægninger, skal stationsbestyreren, inden der gives et tog afgang fra København H henholdsvis Hvidovre Fjern, sikre, at lokomotivføreren er underrettet om den ændrede kørestrækning.

4. Standsning på Valby T henholdsvis Ny Ellebjerg T

Ved ikke-planlagte omlægninger henholdsvis omlægninger optaget i La gælder for køreretningen Hvidovre Fjern – København H, at personførende tog

– med planmæssig standsning på Valby T i stedet standser på Ny Ellebjerg T

– med planmæssig standsning på Ny Ellebjerg T i stedet standser på Valby T.

Ved afvisninger fra ovenstående underretter stationsbestyreren lokomotivføreren.

12.07.2021

484

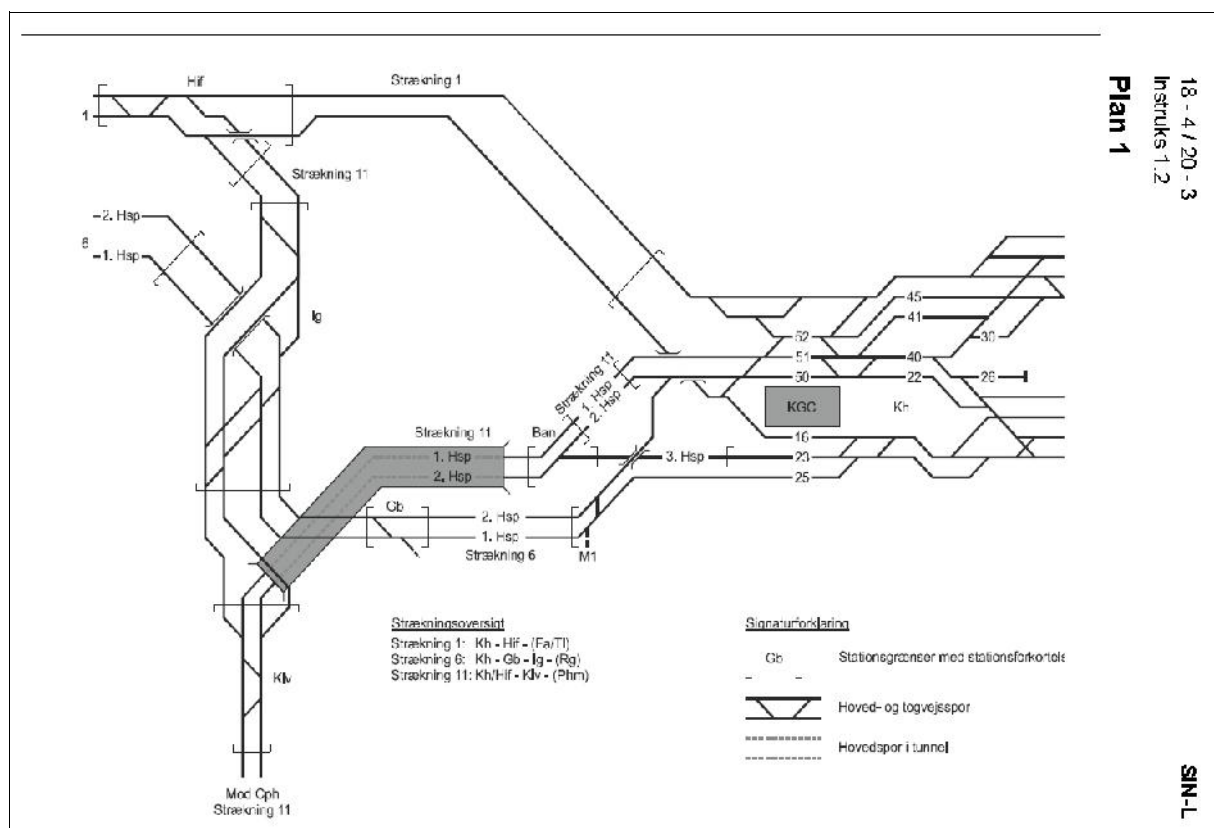

Lindholm. Kørsel mellem Lindholm og Aalborg Lufthavn T**1. Almindelige bestemmelser**

Tog mellem Lindholm og Aalborg Lufthavn optages i tjenestekøreplanen eller på toganmeldelse, og fremføres efter reglerne for arbejdstog jf. SR § 2, pkt. 6.2.3., SR § 55, pkt. 2.1. samt SING instruks 12 og denne instruks.

I tilslutning til bestemmelserne i SR § 46 punkt 3.3. gælder, at kørsel på sigt under udrangering kan ophøre efter vending ved Aalborg Lufthavn.

Uagtet definitionsbestemmelserne i SR betragtes sporet mellem Lindholm og Aalborg Lufthavn som et banestykke/hovedspor.

2. Kørsel**2.1. Stationsbestyrerens forhold**

Der anvendes normal signalgivning i Lindholm for såvel udkørsel som indkørsel.

12.07.2021

485

Kilde: SIN-L, rettelsesblade 484-485, mandag 12. juni 2021
(BL)

To 15/7 2021

Fire nye vejbroer bygges Hn-Lg

I **Jernbanenyheder** er der tidligere i kapitlet **FASTE ANLÆG** bragt beretninger over broarbejderne, senest i **Jernbanenyheder Uge 27-2021**, dateret **søndag 4. juli 2021**. I dag er der gået elleve dage, og der ser ud til intet at være sket. Det kan være broarbejderne er indstillet grundet sommerferie.

Broarbejde ved ovk 300 i km 136,2 Hn-Ha

To skråvægge / \ af træ danner underlaget til støbeformene til de kommende skrådragere, der skal bære det kommende brofag.

Broarbejde ved Lr km 145,9

Den **gule**, høje byggekran og en **AARSLEFF RAIL orange** blev set **fredag 4. juni 2021**.

Ny vejbro ved Essendrupgård Lr-Lb

Til erstatning for den gamle vejbro etableres der en ny vejbro mellem **Lr** (Lerbjerg) og **Lb** (Laurbjerg). Broerne ligger mellem AM 2148 og AM 2149, der dækker ovk 318.

AM
2148**Broarbejde mellem Lb og Lg**

Lige efter AM 2152 i km 151,55 ligger den gamle vejbro ned til fiskedammene ved **Lille Å**, og lige derefter bygges den nye vejbro. I modsat kørselsretning ligger AM 1152.

(BL)

“Rettelse til La” nr. 256**23. Fa-Ar**

Station	i km	Sted	Hastighed	Fra	Til	Årsag
Vejle	25,7	30,1-30,6	80	Straks	20.00	Varme skinner
Hedensted	40,8					

Kilde: “Rettelse til La” nr. 256 fredag 16. juli 2021

“Rettelse til La” nr. 258**23. Ar-Fa**

Station	i km	Sted	Hastighed	Fra	Til	Årsag
Skanderborg	85,8	82,6-81,6	80	Straks	20.00	Varme skinner
Hovedgård	71,6					

Kilde: “Rettelse til La” nr. 258 fredag 16. juli 2021

“Rettelse til La” nr. 259**23. Fa-Ar**

Station	i km	Sted	Hastighed	Fra	Til	Årsag
Fredericia	0,0	3,9-5,0	80	Straks	20.00	Varme skinner
Børkop	11,9					

Kilde: “Rettelse til La” nr. 259 fredag 16. juli 2021

“Rettelse til La” nr. 260**23. Fa-Ar**

Station	i km	Sted	Hastighed	Fra	Til	Årsag
Fredericia	0,0	10,6-11,1	80	Straks	20.00	Varme skinner
Børkop	11,9					

Kilde: “Rettelse til La” nr. 260 fredag 16. juli 2021

“Rettelse til La” nr. 261**23. Fa-Ar**

Station	i km	Sted	Hastighed	Fra	Til	Årsag
Tinglev	95,3	93,8-94,0	80	Straks	20.00	Varme skinner

Kilde: “Rettelse til La” nr. 261 fredag 16. juli 2021

“Rettelse til La” nr. 262

“Rettelse til La” nr. 260 ophæves straks og erstattes af følgende:

23. Fa-Ar

Station	i km	Sted	Hastighed	Fra	Til	Årsag
Fredericia	0,0	10,6-11,1	40	Straks	20.00	Varme skinner
Børkop	11,9					

Kilde: “Rettelse til La” nr. 262 fredag 16. juli 2021

(BL)

Rettelsesblade 1901-1904 til TIB-S

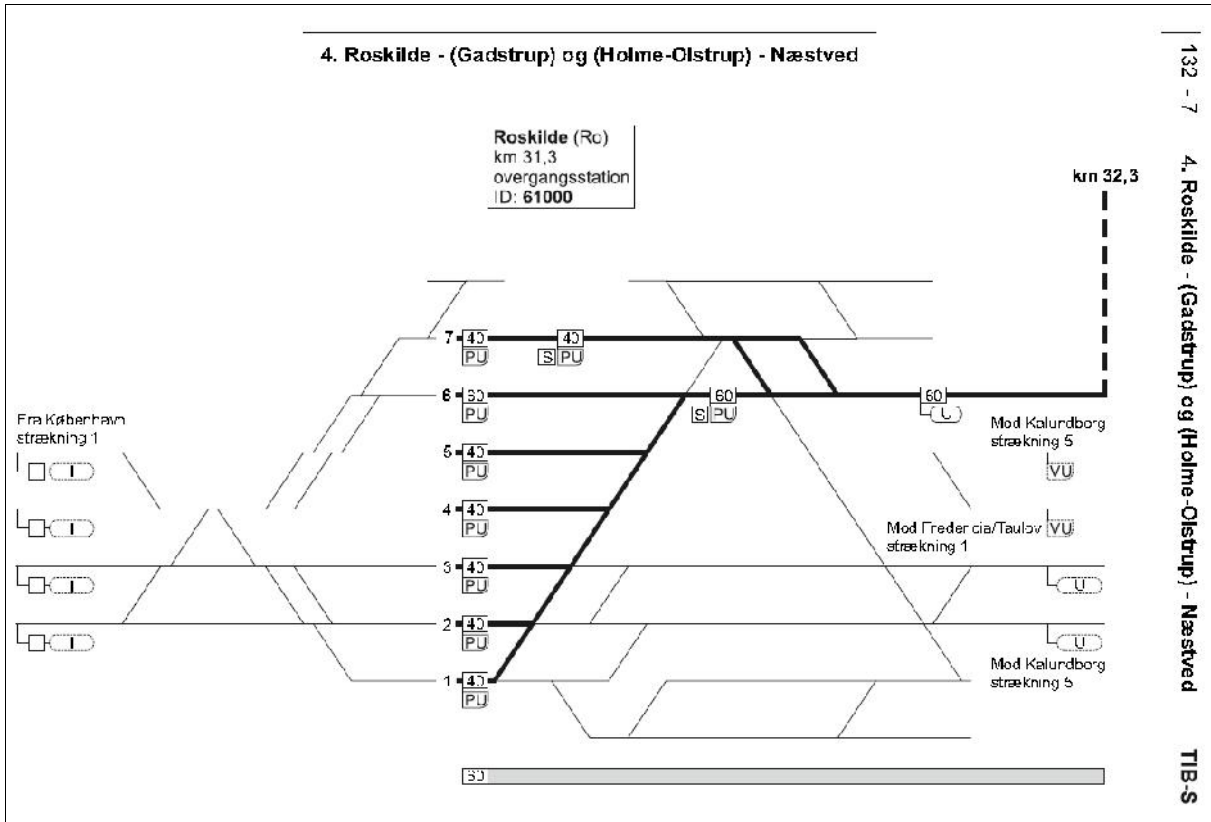

Kilde: TIB-S 4. Ro-(Gt) og (Ol)-Næ.30.07.2021.pdf

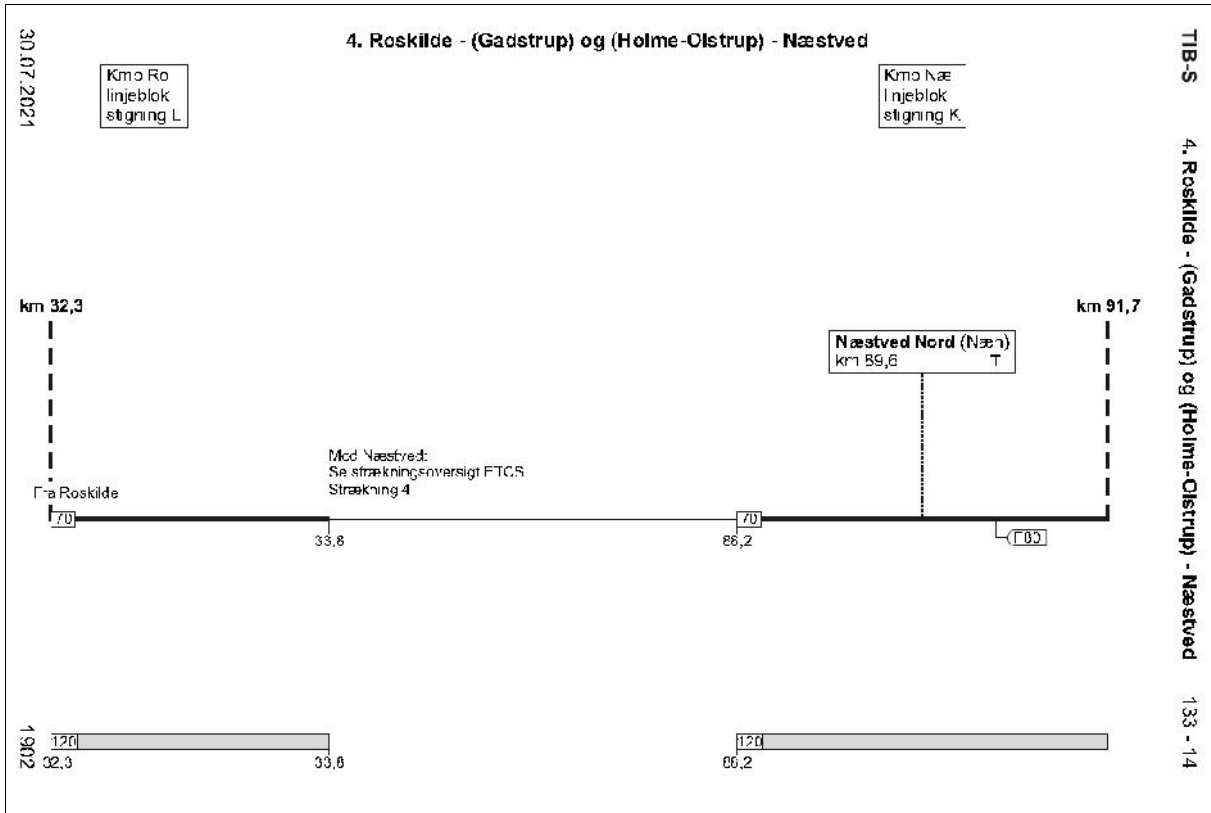

Kilde: TIB-S 4. Ro-(Gt) og (Ol)-Næ.30.07.2021.pdf

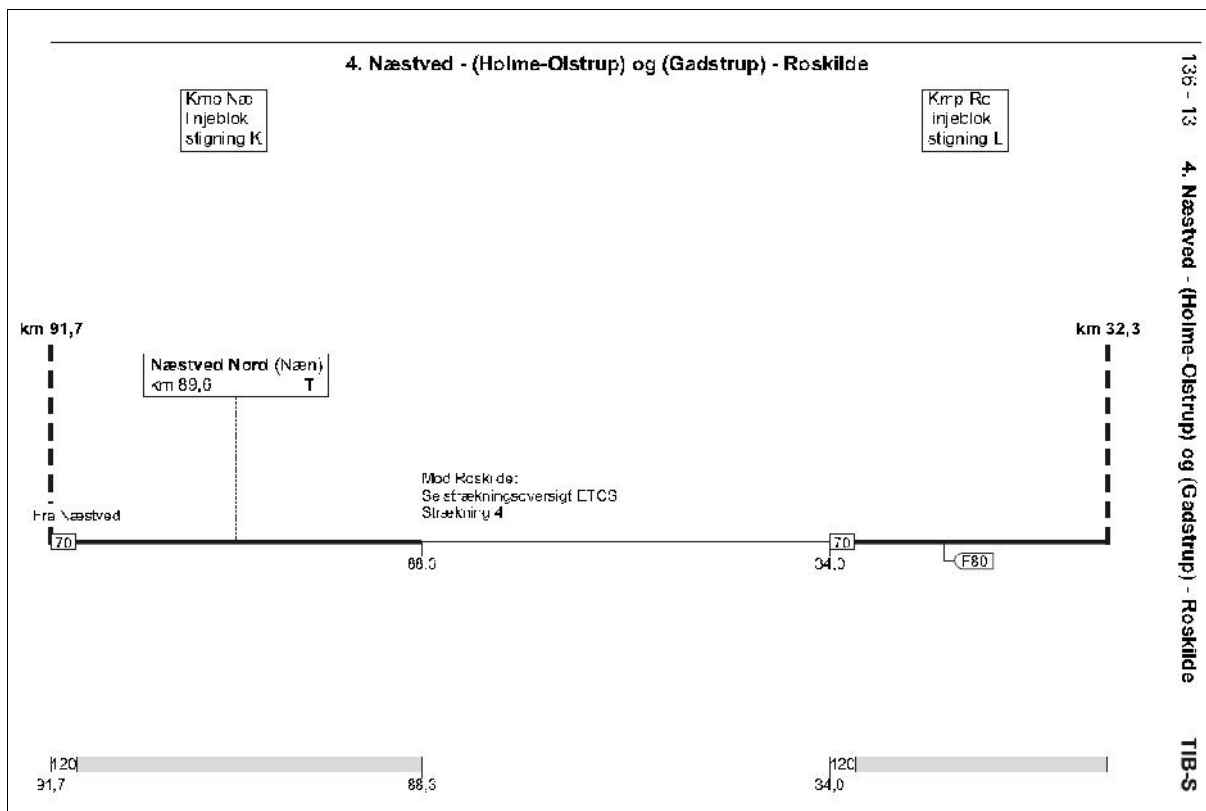

Kilde: TIB-S 4. Næ-(Ol) og (Gt)-Ro.30.07.2021.pdf

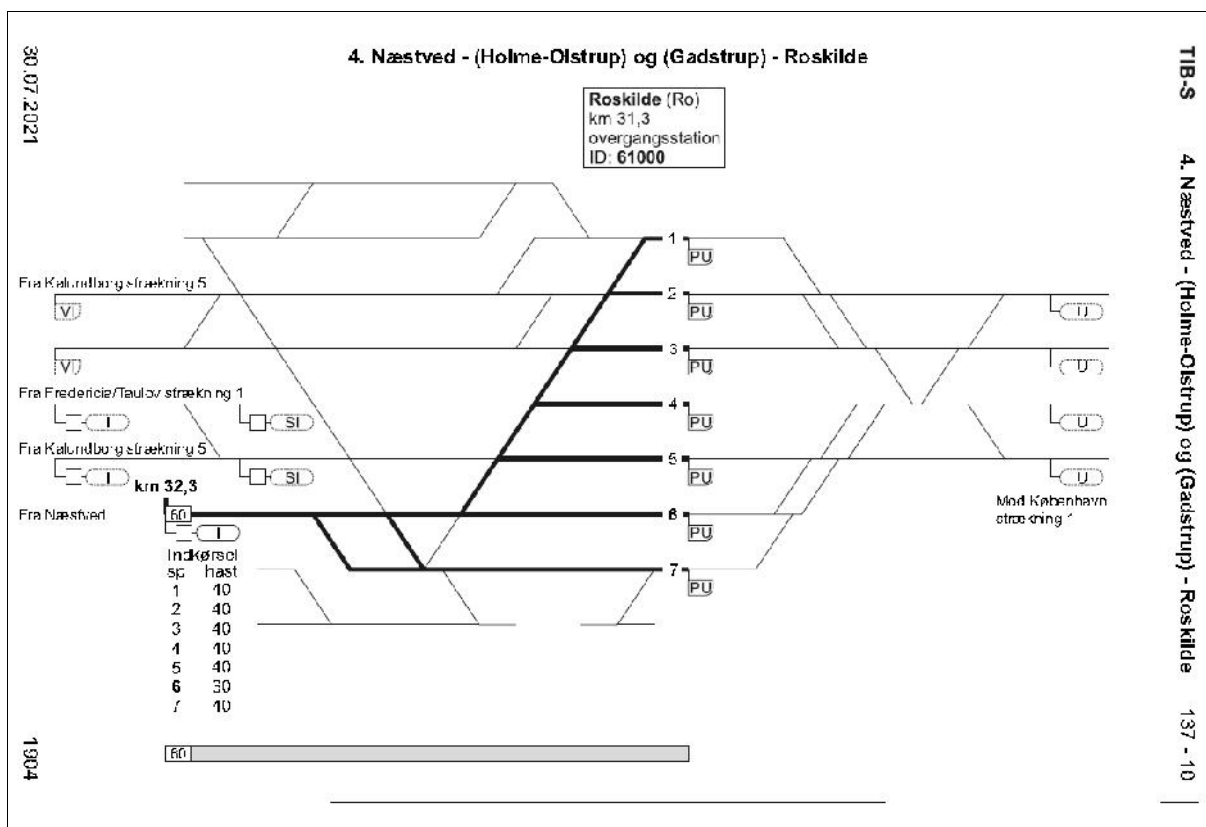

Kilde: TIB-S 4. Næ-(Ol) og (Gt)-Ro.30.07.2021.pdf

Kilde: TIB-S, rettelsesblade 1901-1904, fredag 30. juli 2021

Strækningsoversigt ETCS

Strækningsoversigt

Strækning 4	(Roskilde) - (Køge)	161
	Køretning Roskilde - Køge	162
	Køretning Køge - Roskilde	165
Teststrækning 4	(Roskilde) - Køge - (Næstved)	Test 161
	Køretning Roskilde - Køge - Næstved	Test 162
	Køretning Næstved - Køge - Roskilde	Test 170

Kilde: Straekningsoversigt_ETCS_2021-06-28.pdf

Strækningsoversigt

Strækning 4	(Roskilde) - Køge - (Næstved)	161
	Køretning Roskilde - Køge - Næstved	162
	Køretning Næstved - Køge - Roskilde	170

Kilde: Straekningsoversigt_ETCS_2021-07-30.pdf

Strækningsoversigt ETCS 4. (Ro)-Kj-(Næ)

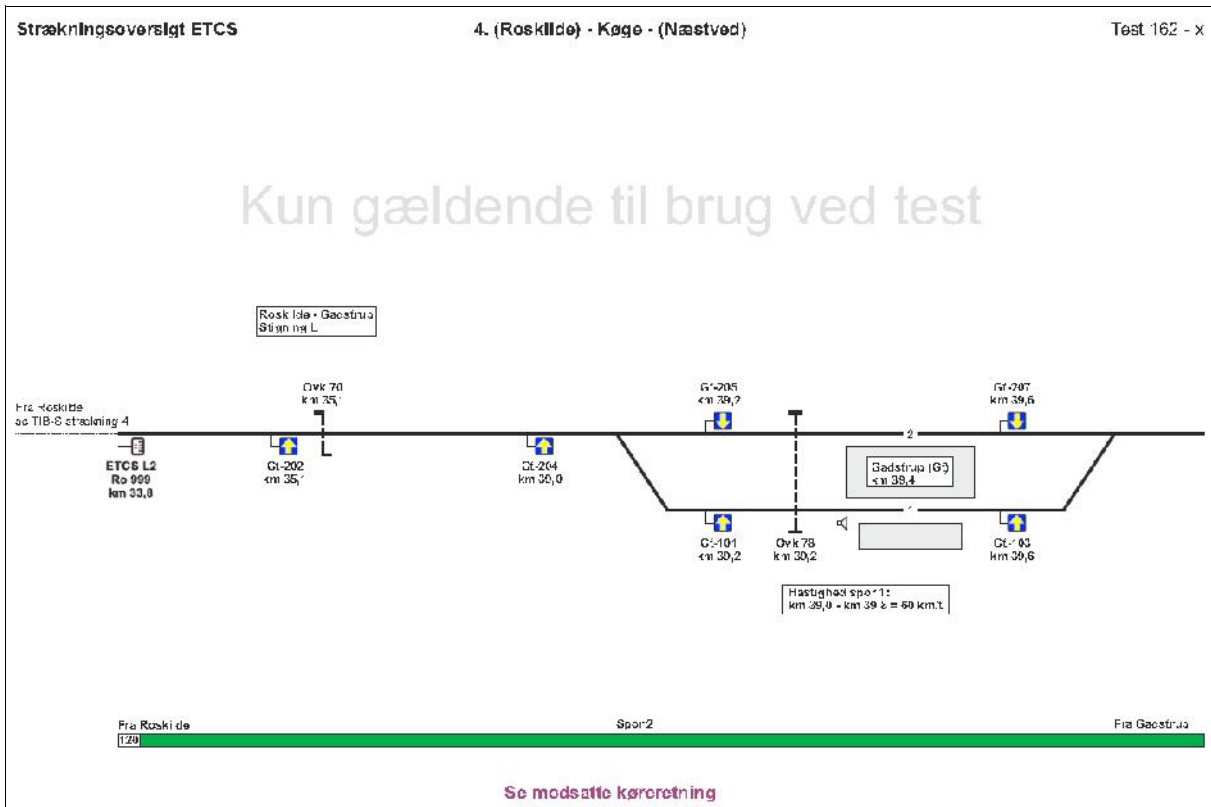

Kilde: Straekningsoversigt_ETCS_2021-06-28.pdf

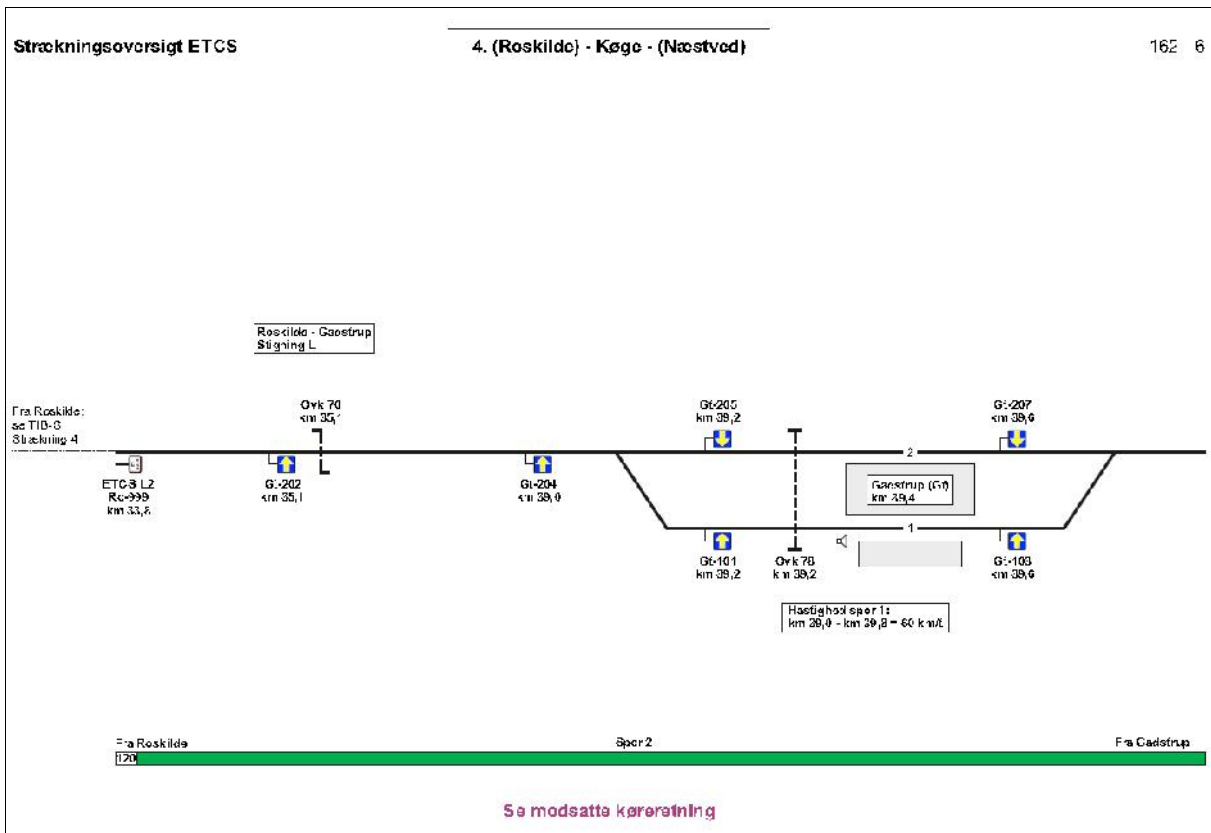

Kilde: Straekningsoversigt_ETCS_2021-07-30.pdf

Kun gældende til brug ved test

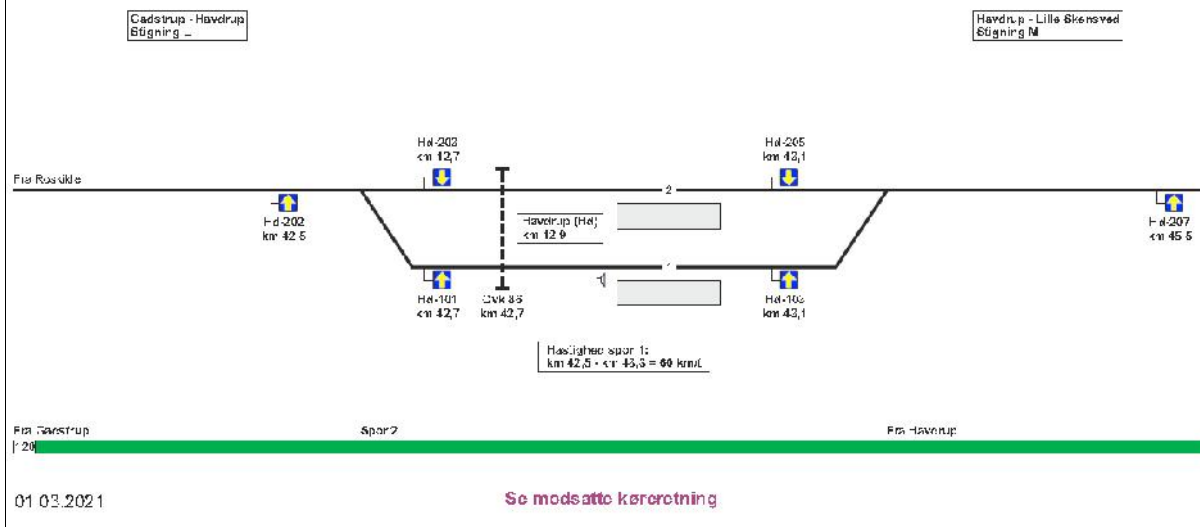

Kilde: Straekningsoversigt_ETCS_2021-06-28.pdf

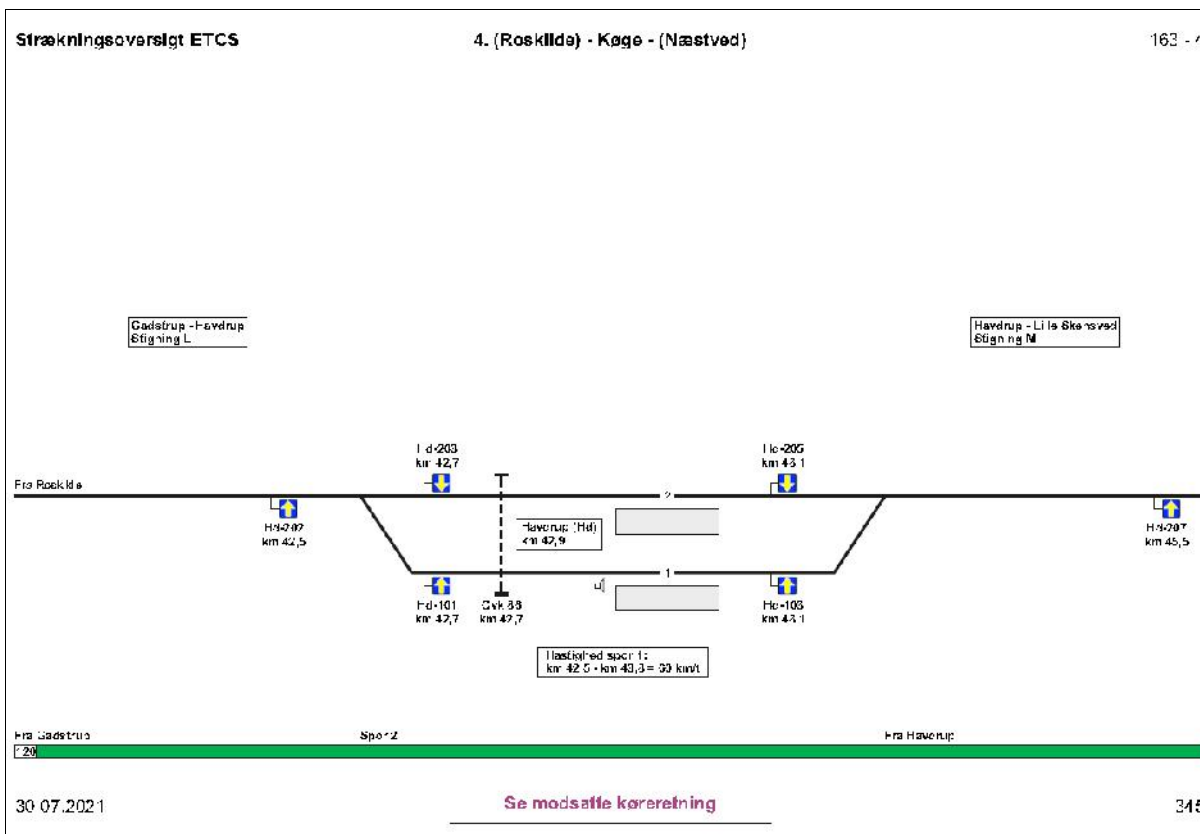

Kilde: Straekningsoversigt_ETCS_2021-07-30.pdf

Kun gældende til brug ved test

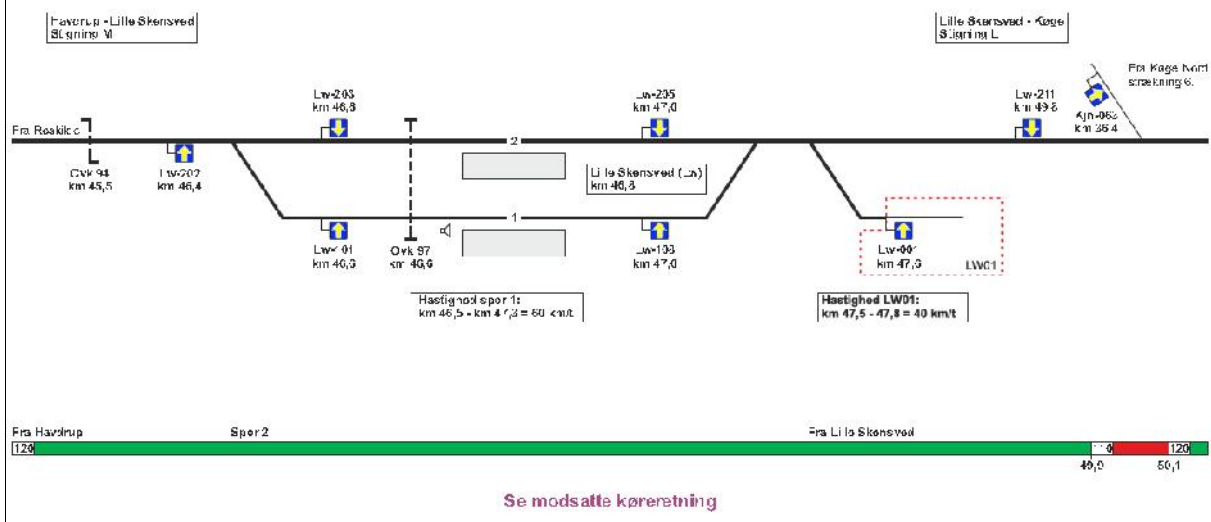

Kilde: Straekningsoversigt_ETCS_2021-06-28.pdf

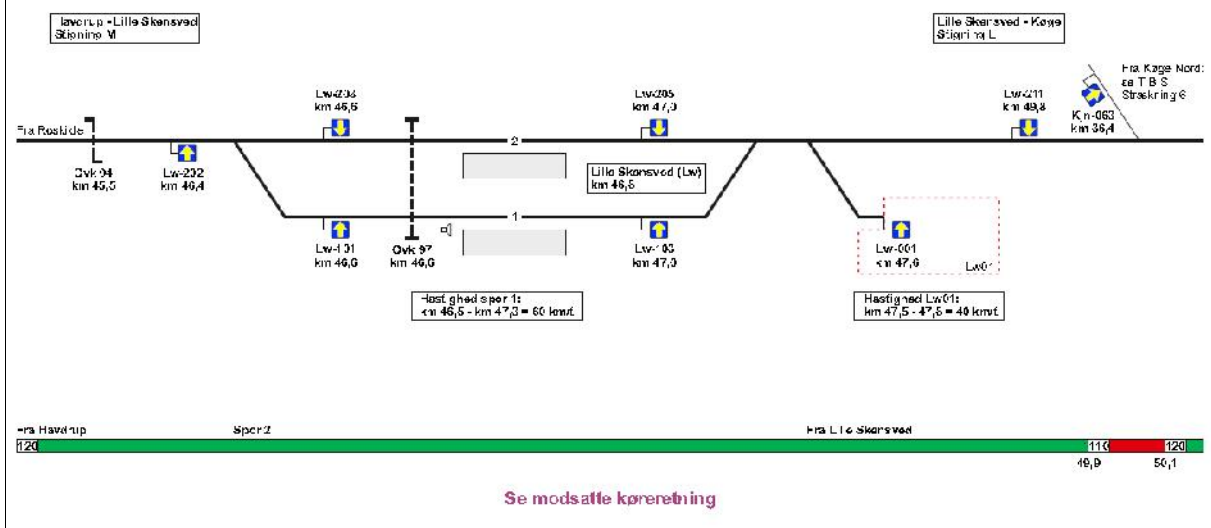

Kilde: Straekningsoversigt_ETCS_2021-07-30.pdf

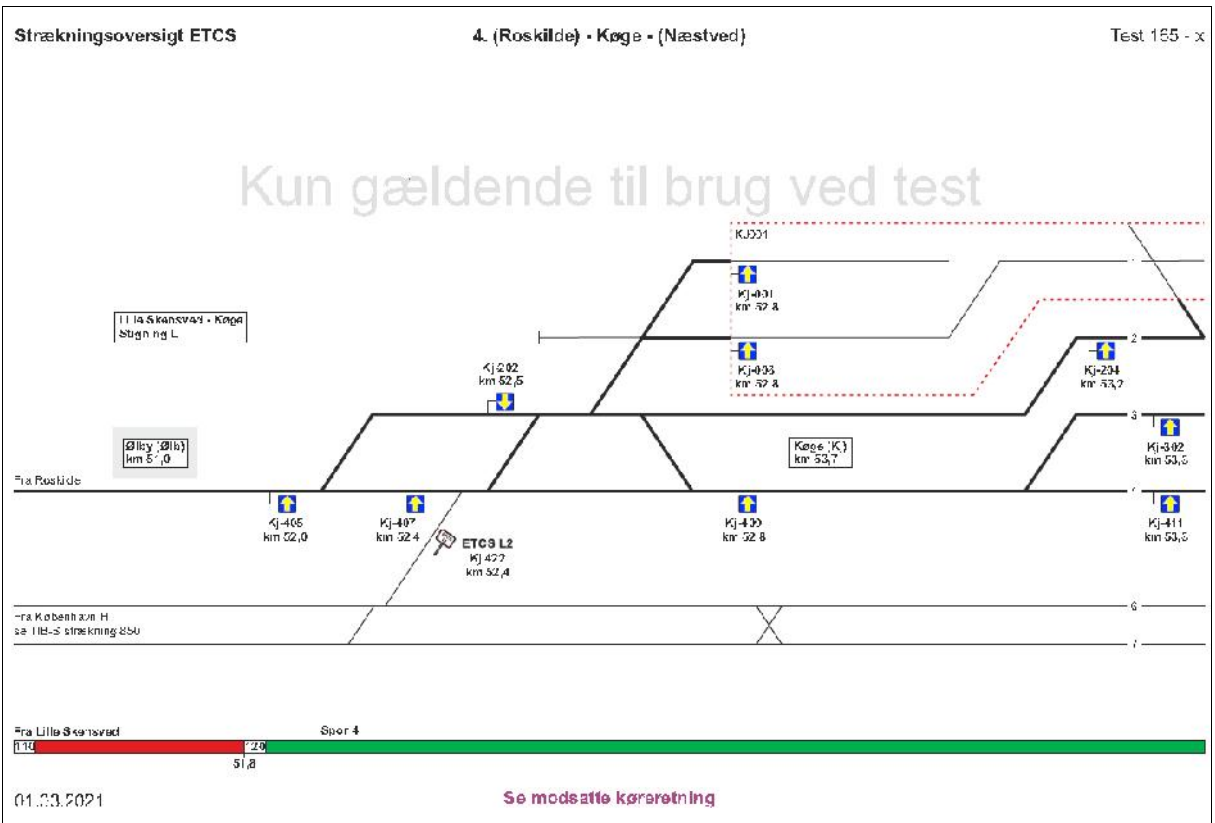

Kilde: Straekningsoversigt_ETCS_2021-06-28.pdf

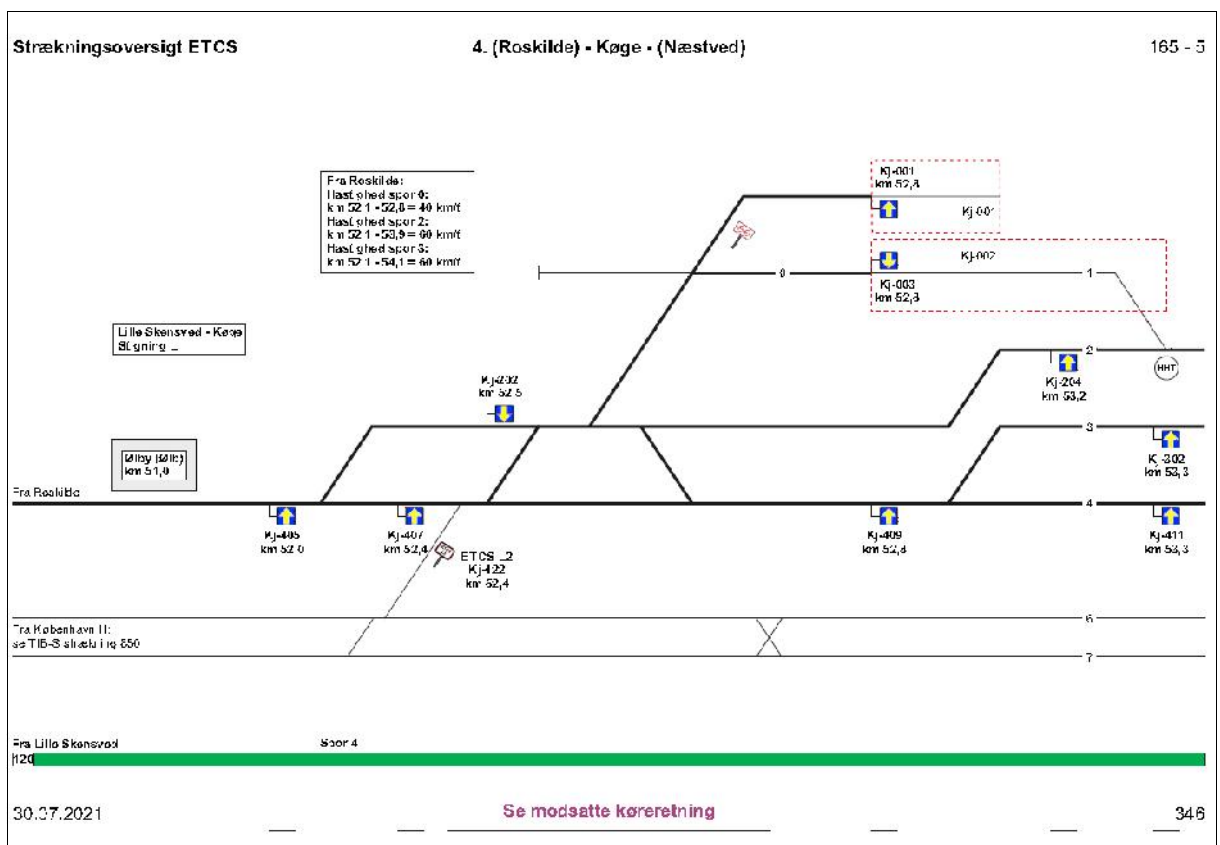

Kilde: Straekningsoversigt_ETCS_2021-07-30.pdf

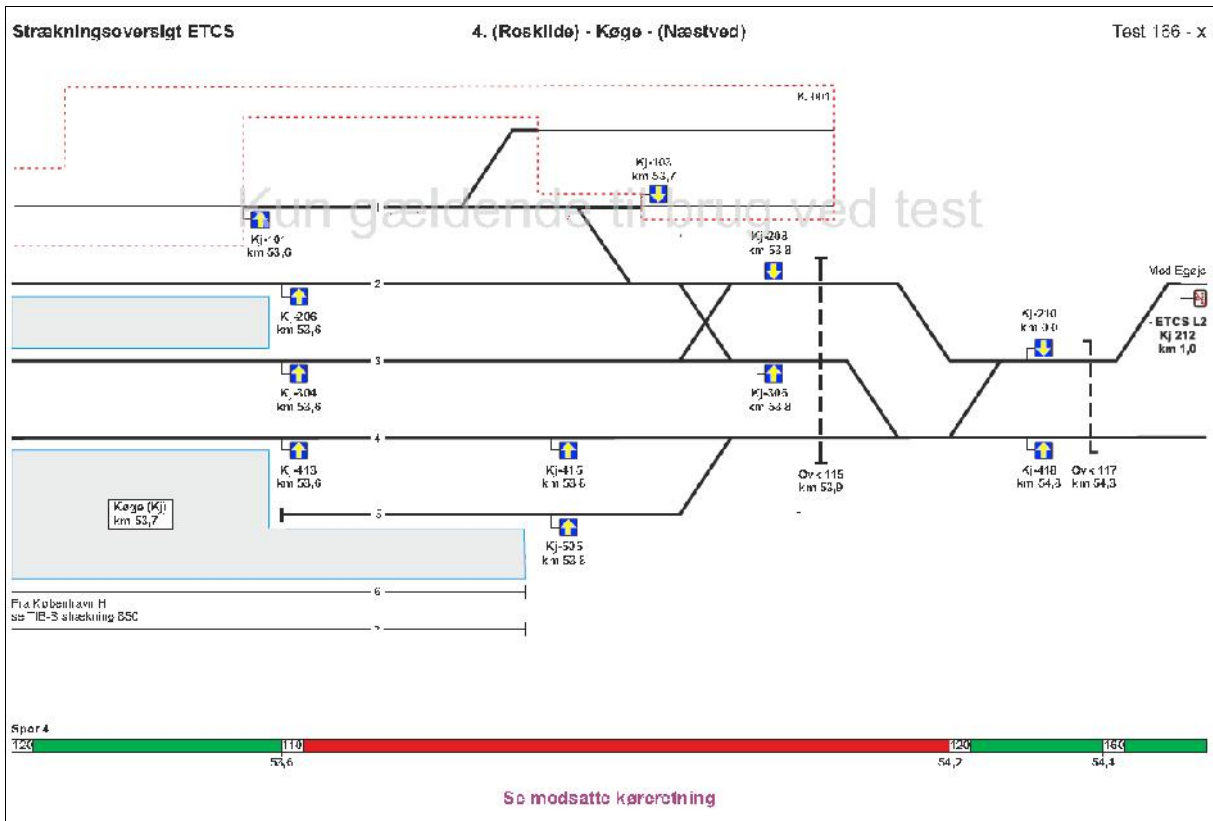

Kilde: Strækningsoversigt_ETCS_2021-06-28.pdf

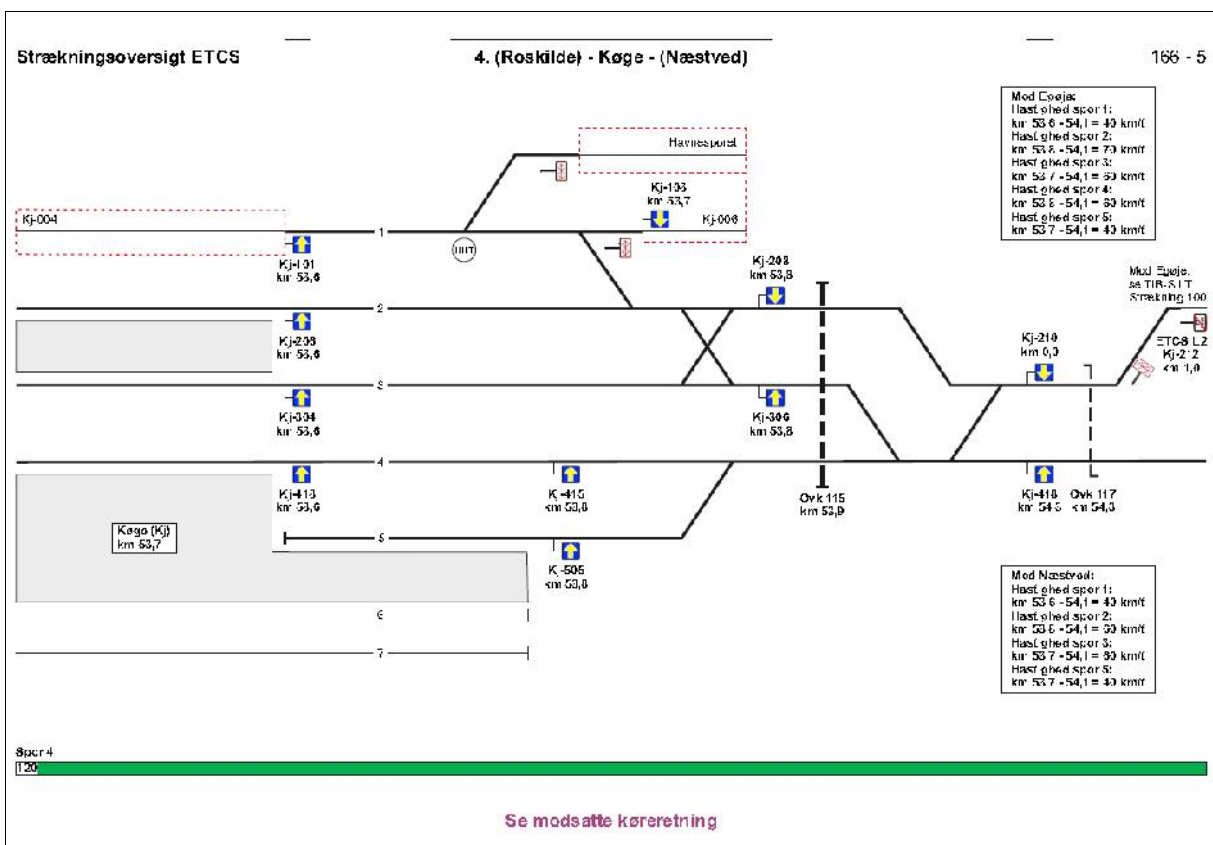

Kilde: Strækningsoversigt_ETCS_2021-07-30.pdf

Kun gældende til brug ved test

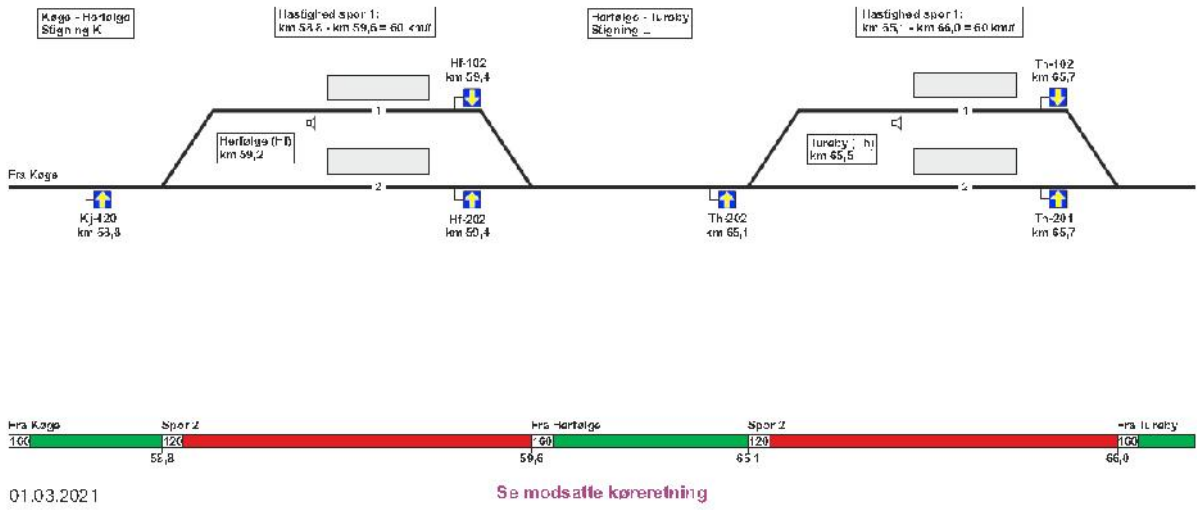

Kilde: Strækningsoversigt_ETCS_2021-06-28.pdf

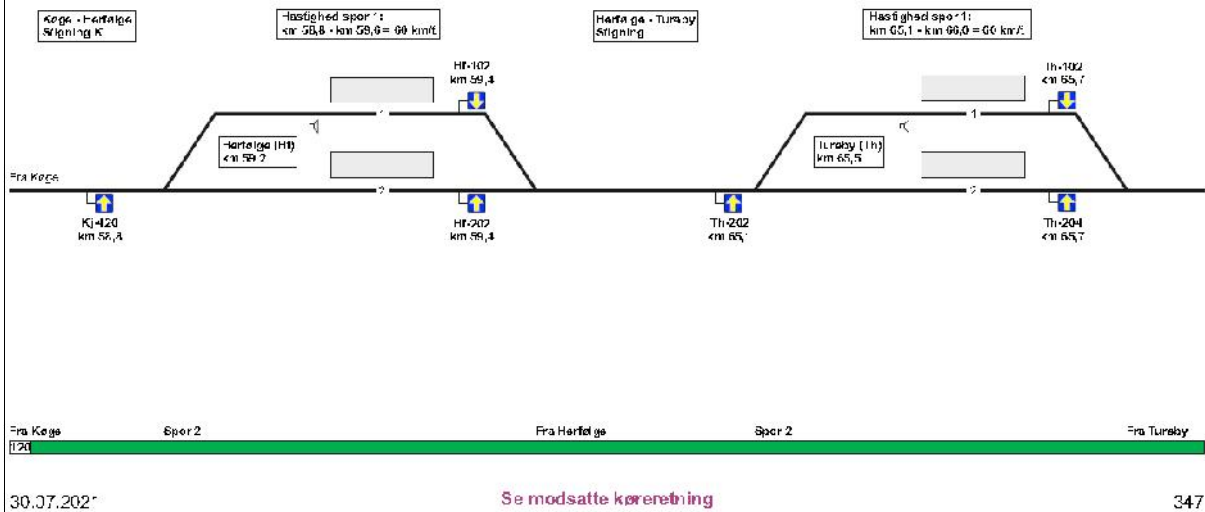

Kilde: Strækningsoversigt_ETCS_2021-07-30.pdf

Kun gældende til brug ved test

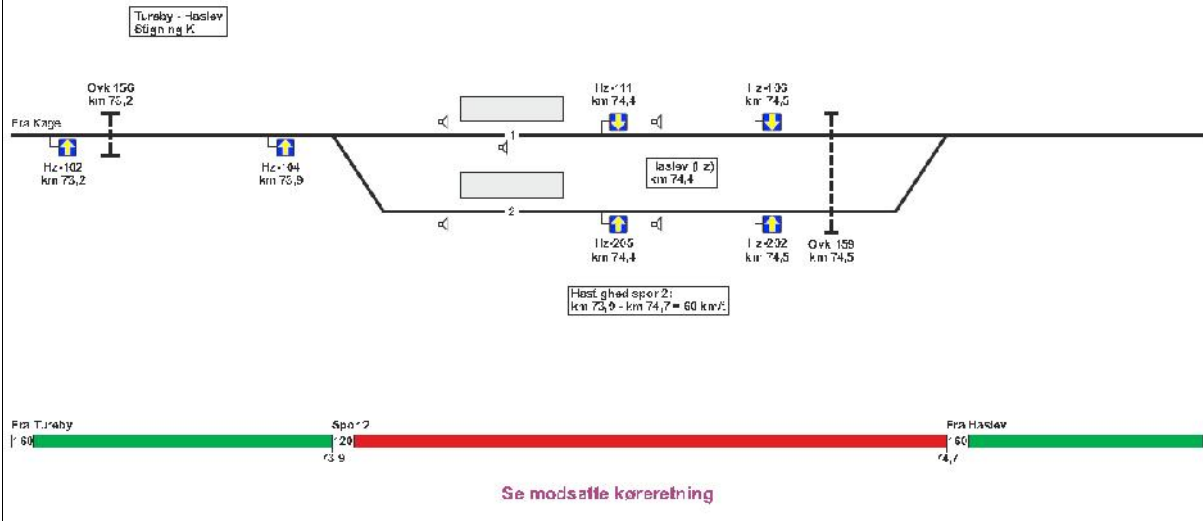

Kilde: Straekningsoversigt_ETCS_2021-06-28.pdf

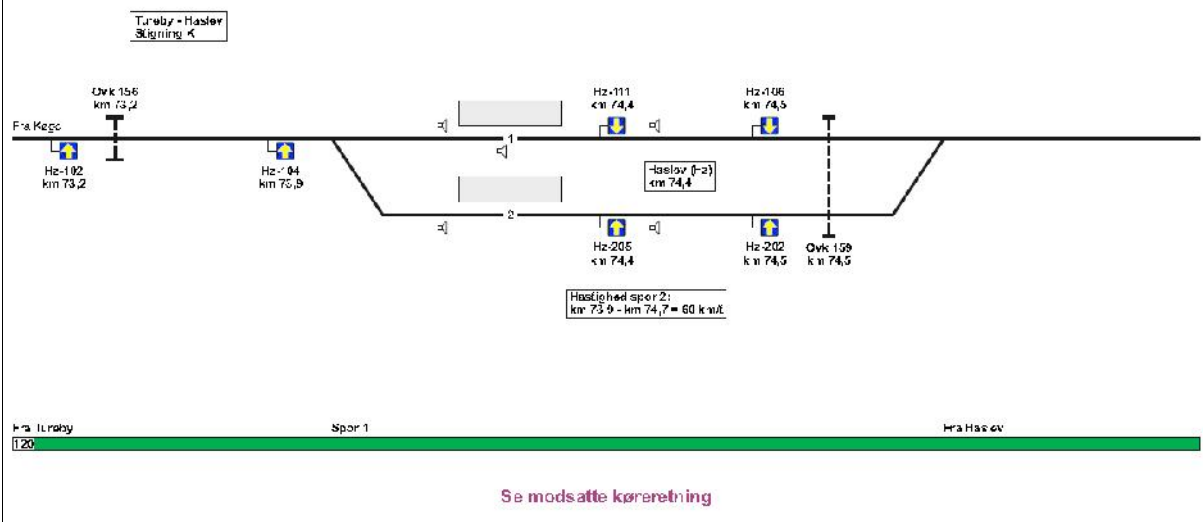

Kilde: Straekningsoversigt_ETCS_2021-07-30.pdf

Kun gældende til brug ved test

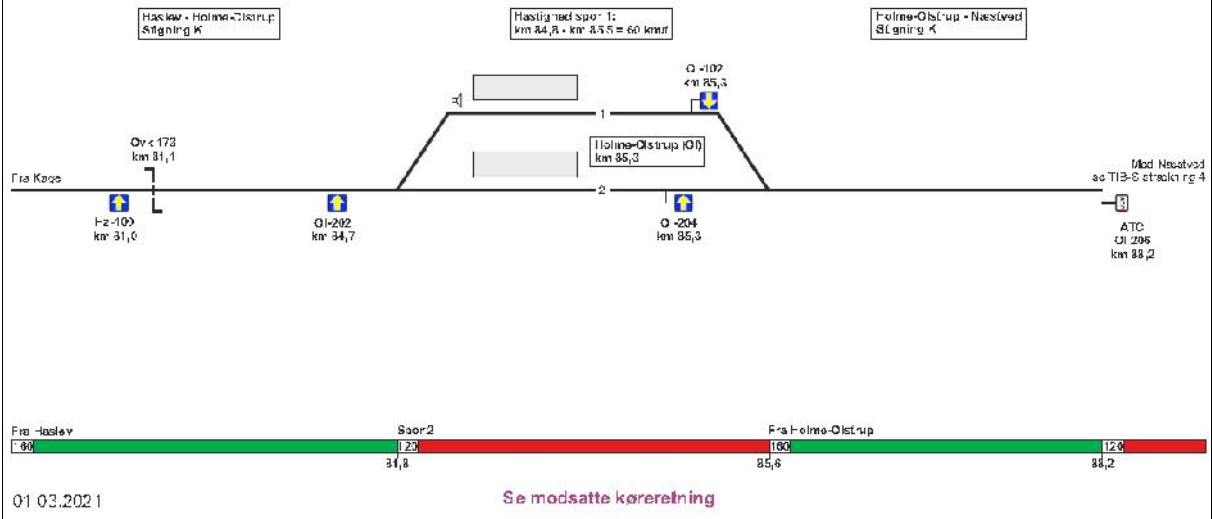

Kilde: Straekningsoversigt_ETCS_2021-06-28.pdf

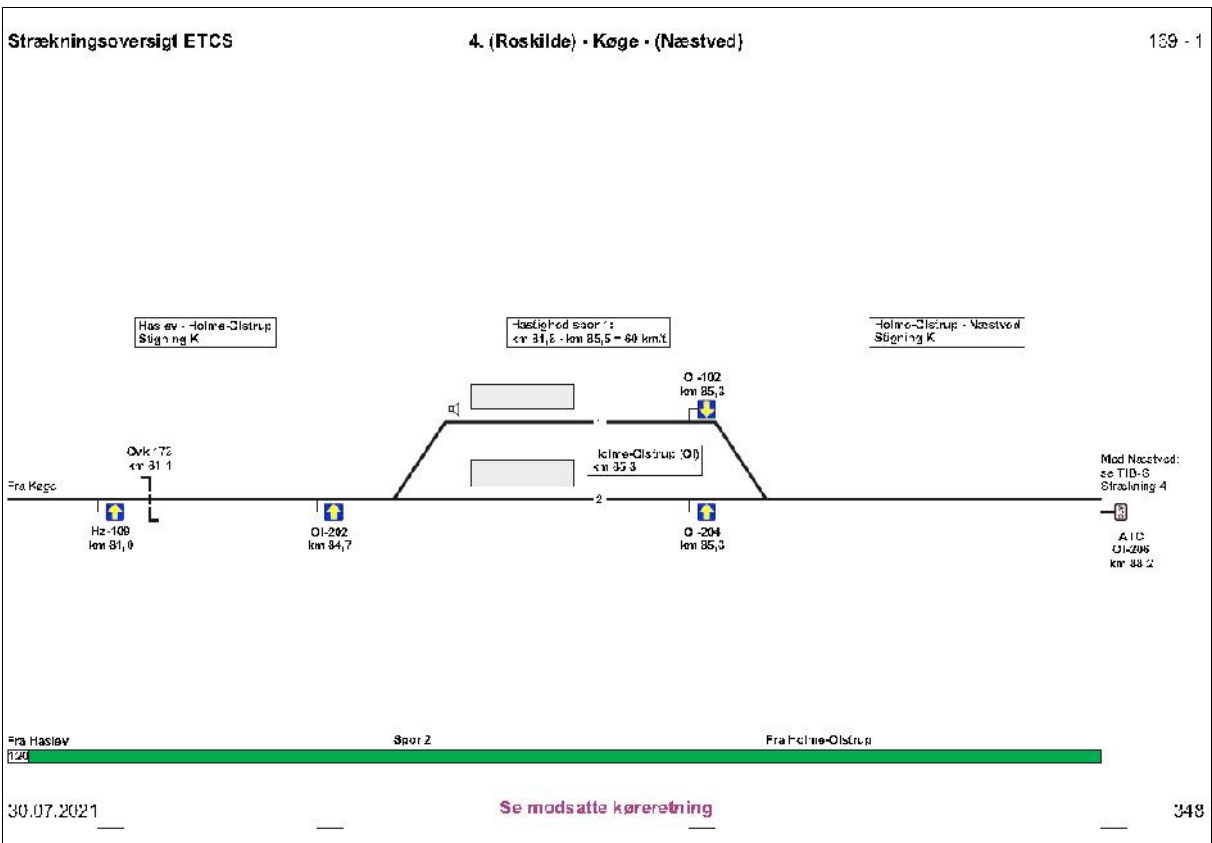

Kilde: Straekningsoversigt_ETCS_2021-07-30.pdf

Strækningsoversigt ETCS 4. (Næstved) - Køge - (Roskilde)

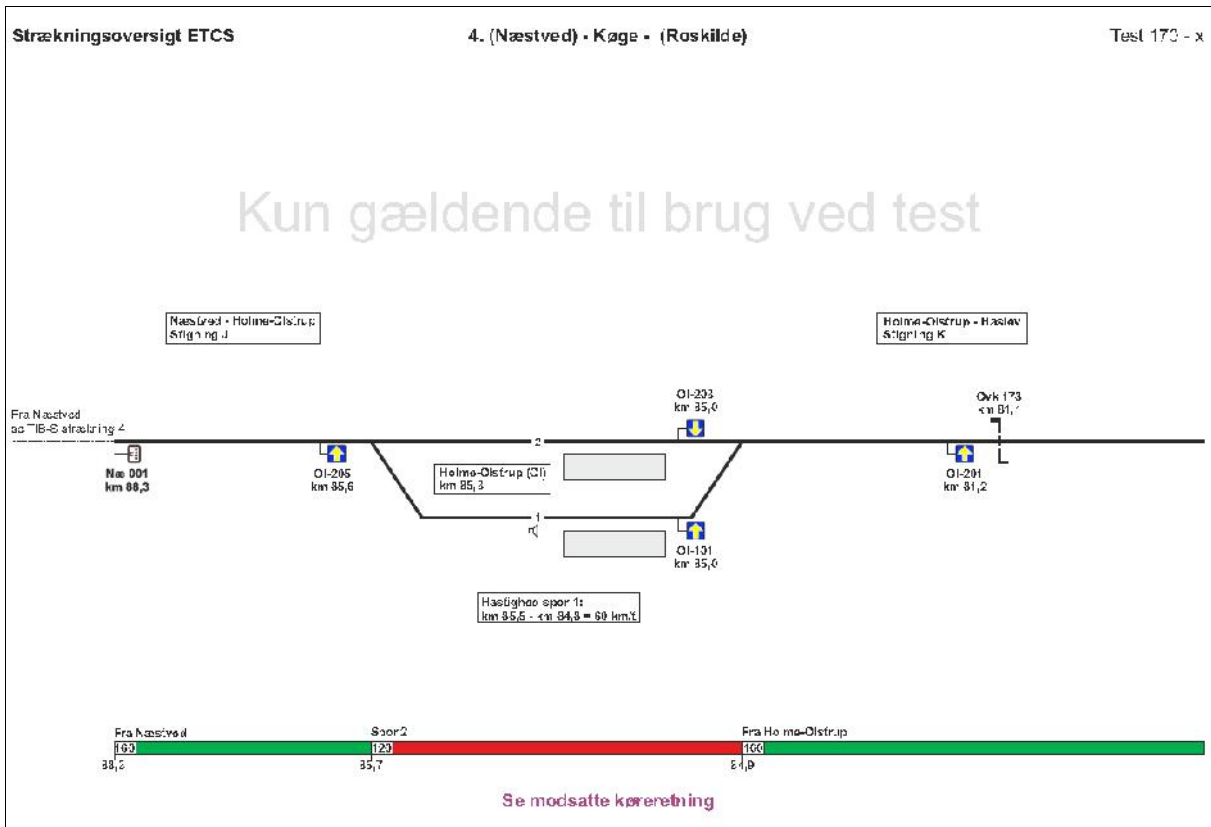

Kilde: Strækningsoversigt_ETCS_2021-06-28.pdf

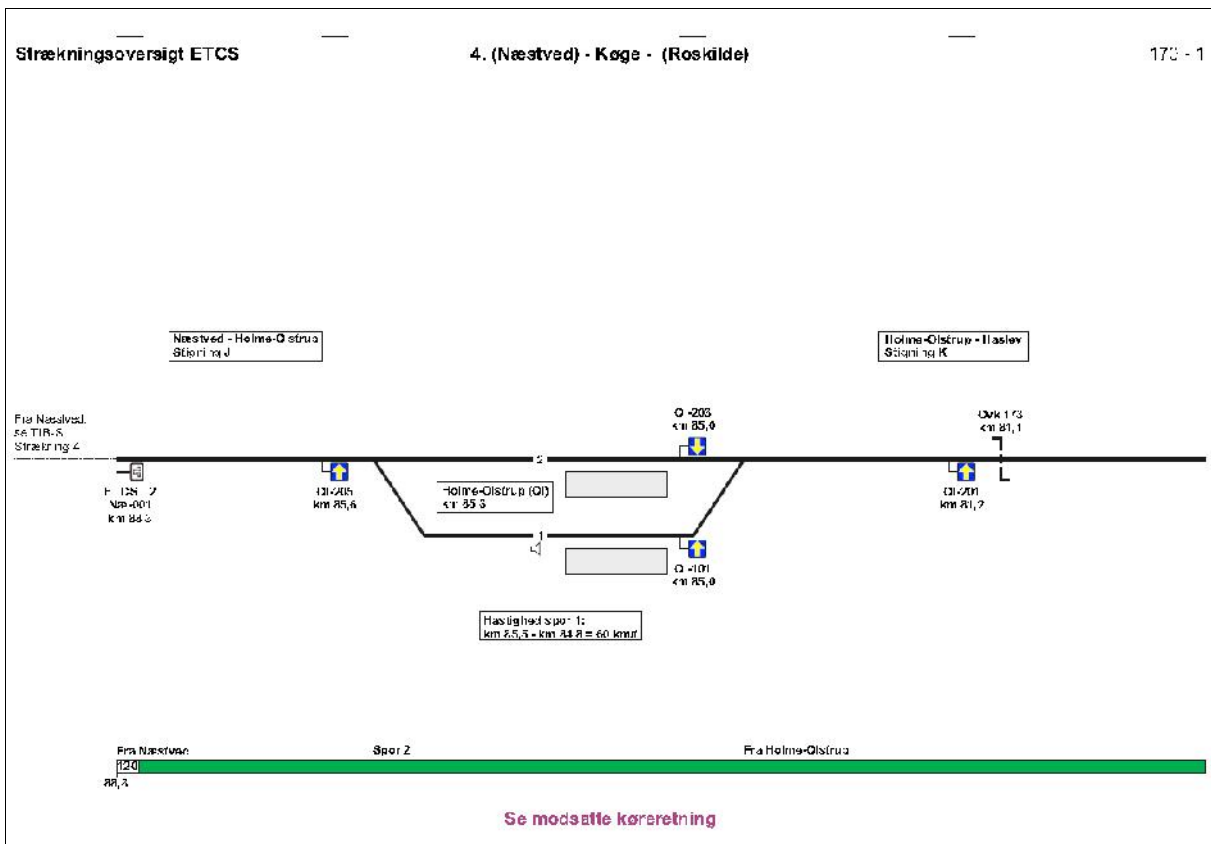

Kilde: Strækningsoversigt_ETCS_2021-07-30.pdf

Kun gældende til brug ved test

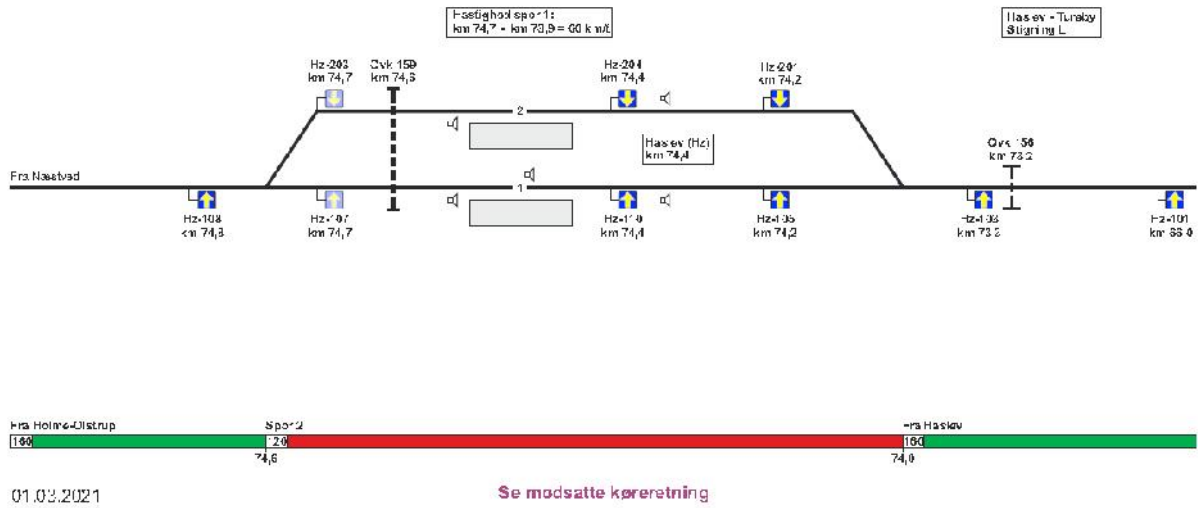

Kilde: Straekningsoversigt_ETCS_2021-06-28.pdf

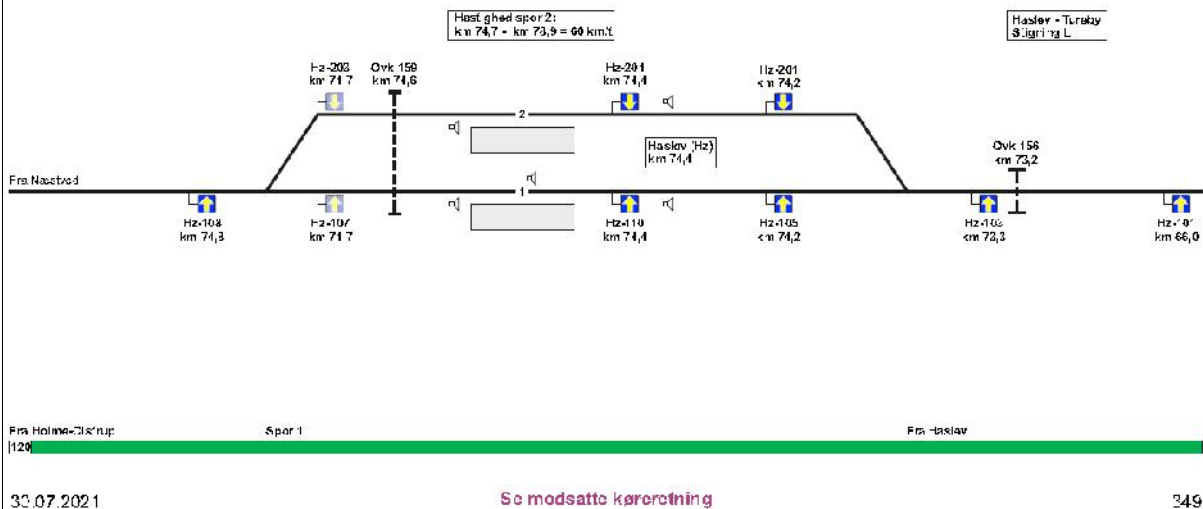

Kilde: Straekningsoversigt_ETCS_2021-07-30.pdf

Kun gældende til brug ved test

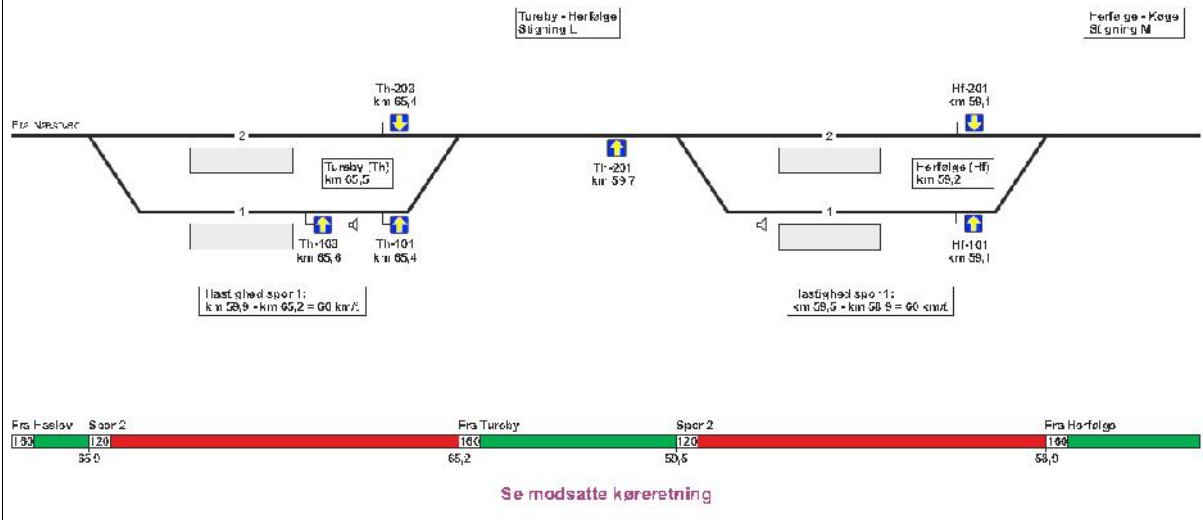

Kilde: Straekningsoversigt_ETCS_2021-06-28.pdf

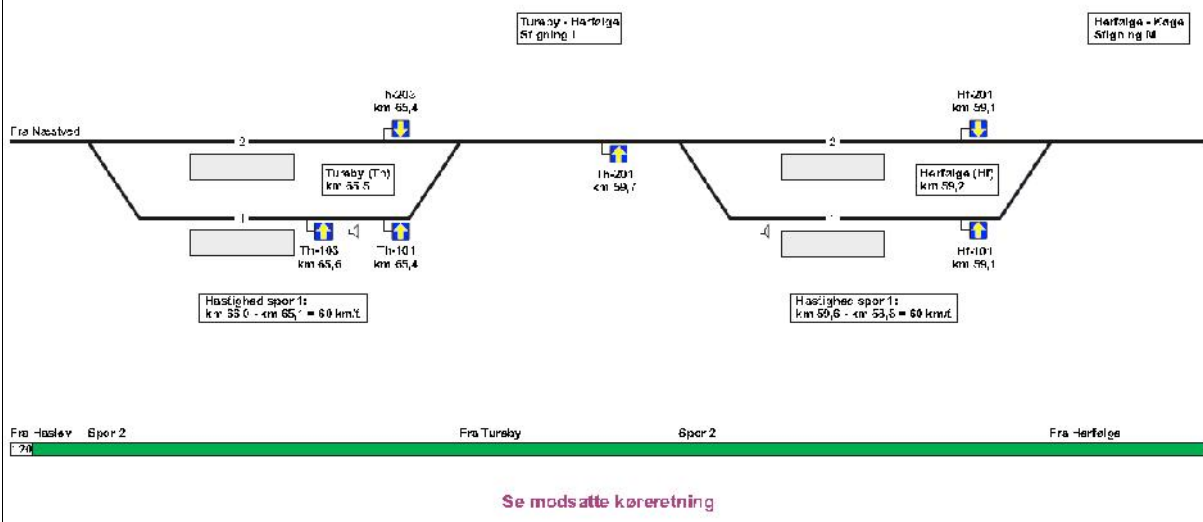

Kilde: Straekningsoversigt_ETCS_2021-07-30.pdf

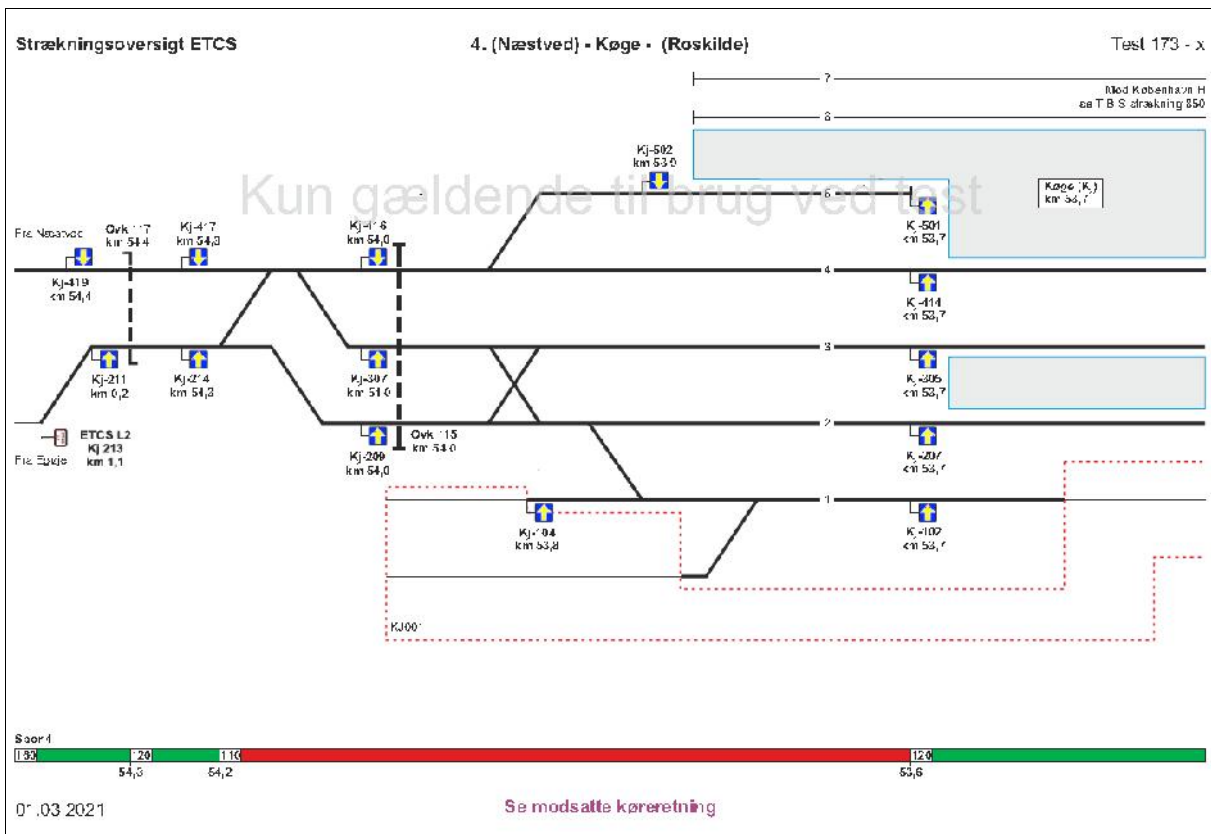

Kilde: Straekningsoversigt_ETCS_2021-06-28.pdf

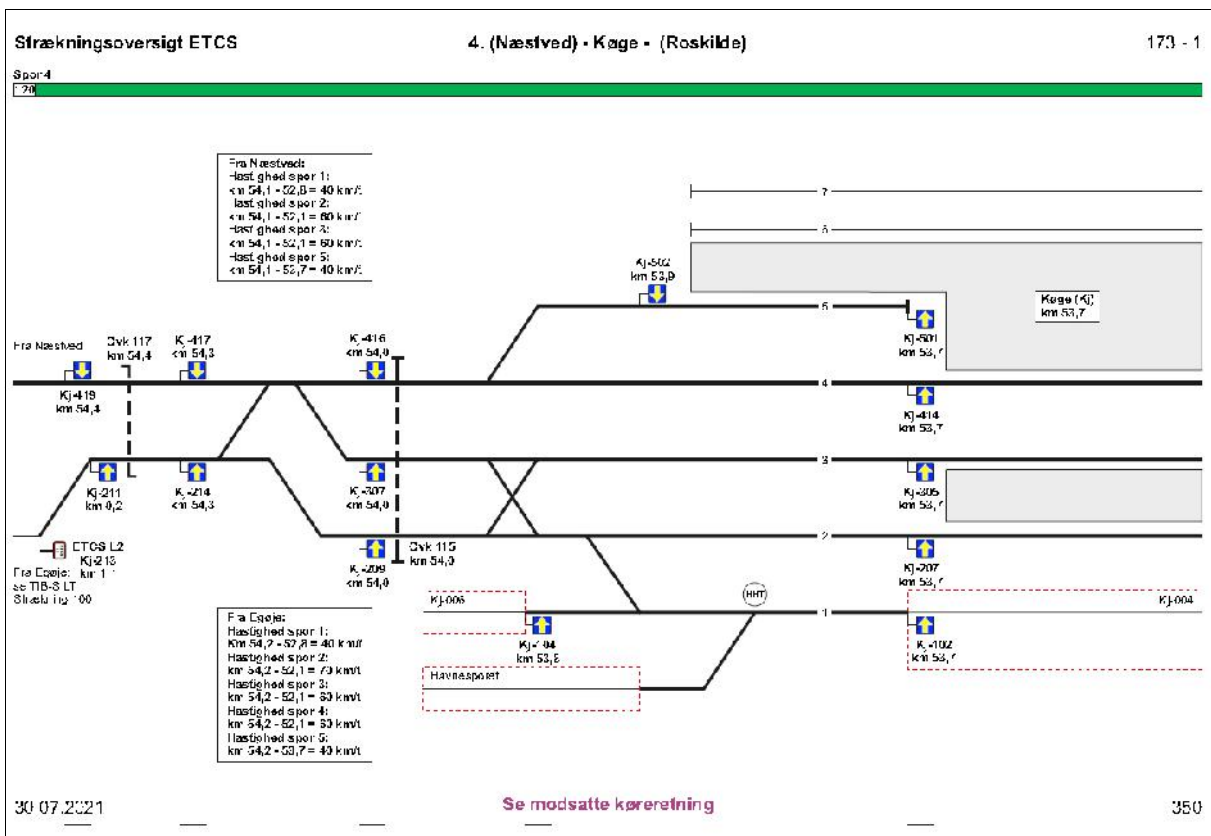

Kilde: Straekningsoversigt_ETCS_2021-07-30.pdf

Kun gældende til brug ved test

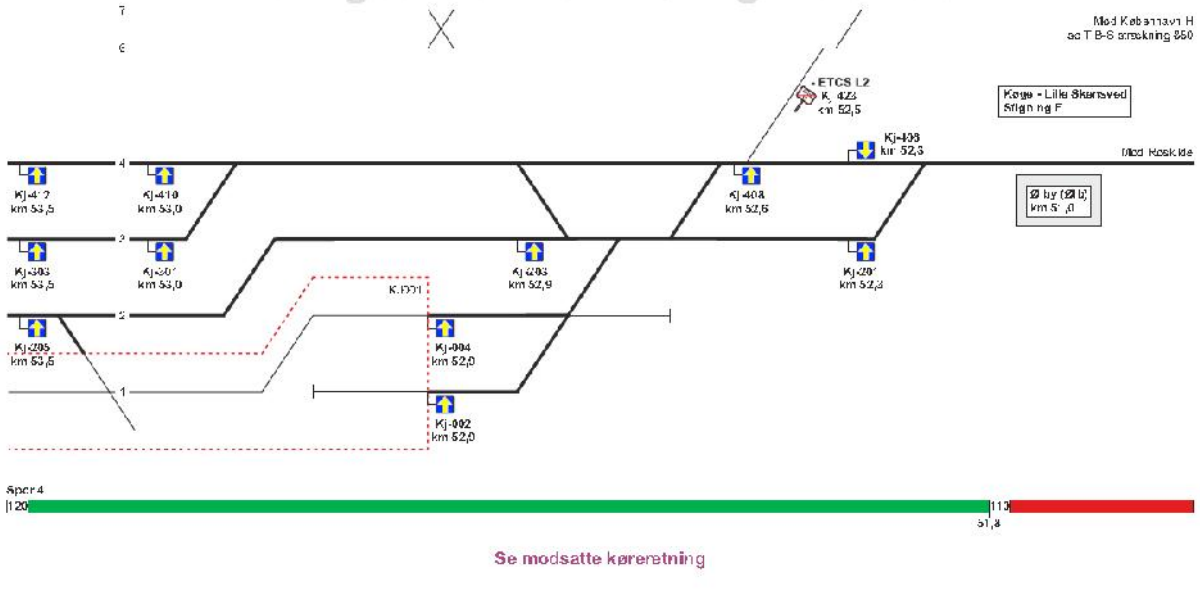

Kilde: Straekningsoversigt_ETCS_2021-06-28.pdf

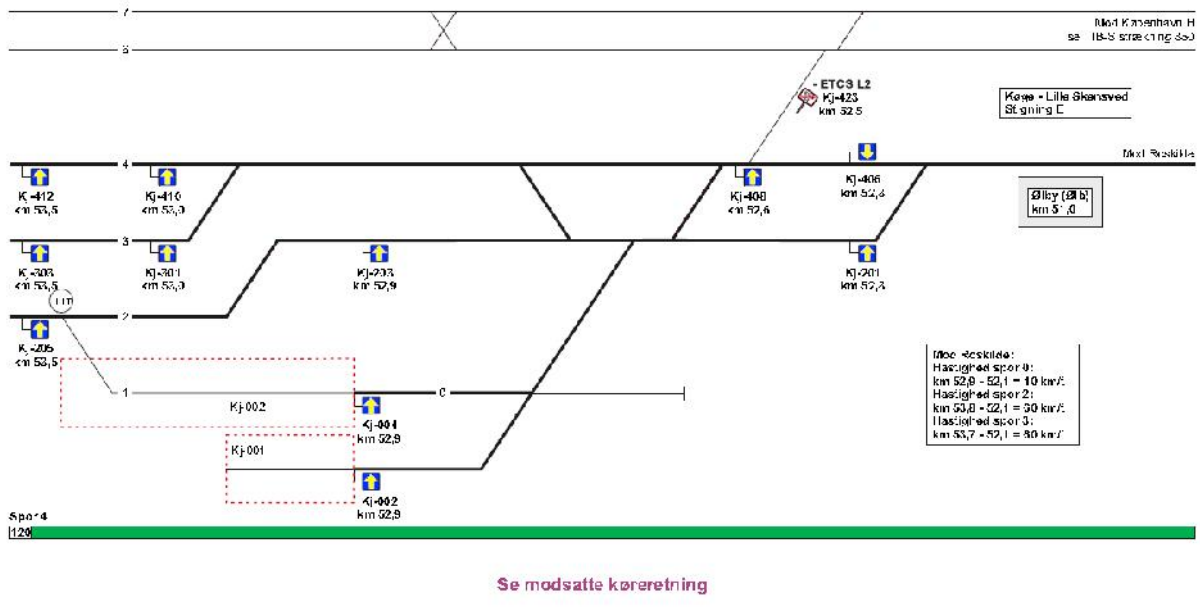

Kilde: Straekningsoversigt_ETCS_2021-07-30.pdf

Kun gældende til brug ved test

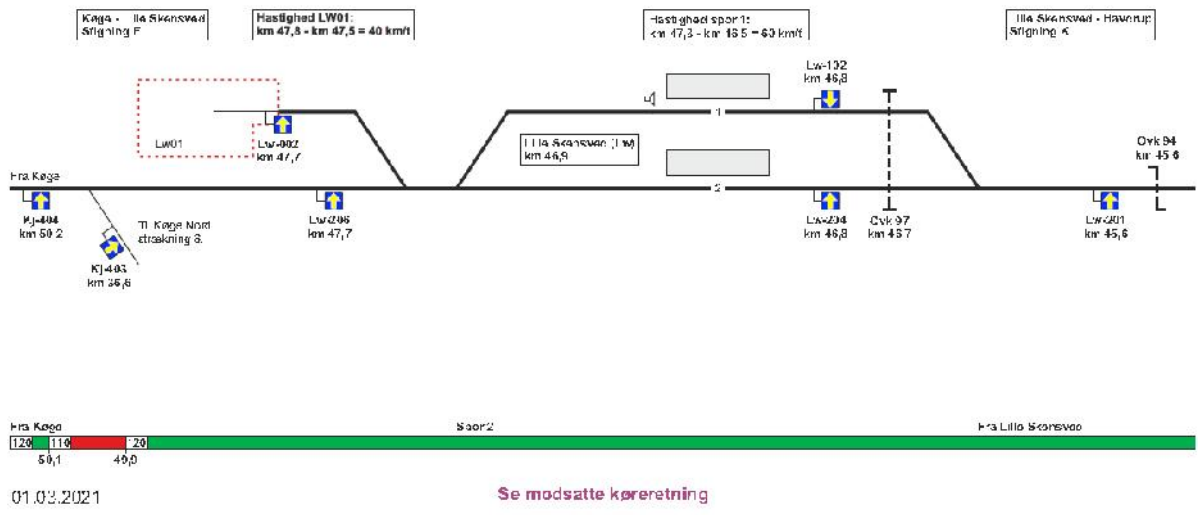

Kilde: Strækningsoversigt_ETCS_2021-06-28.pdf

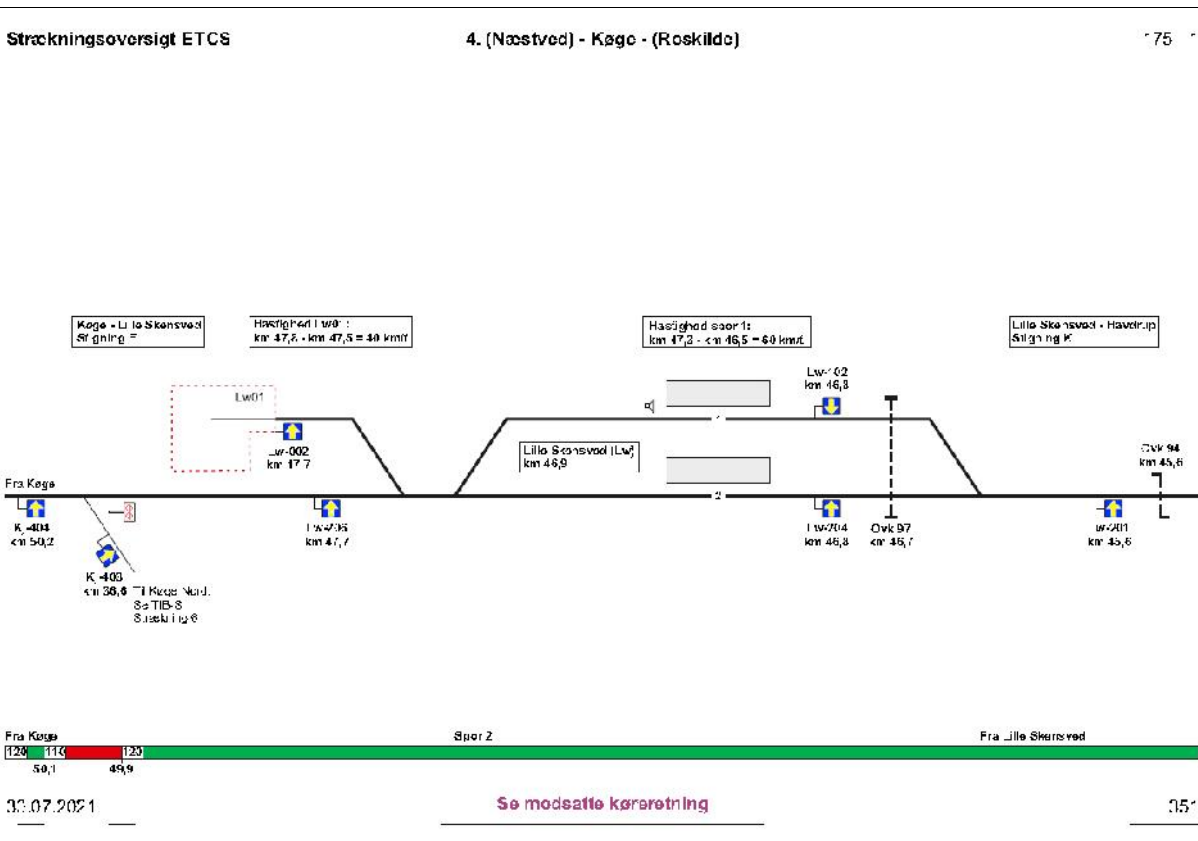

Kilde: Strækningsoversigt_ETCS_2021-07-30.pdf

Kun gældende til brug ved test

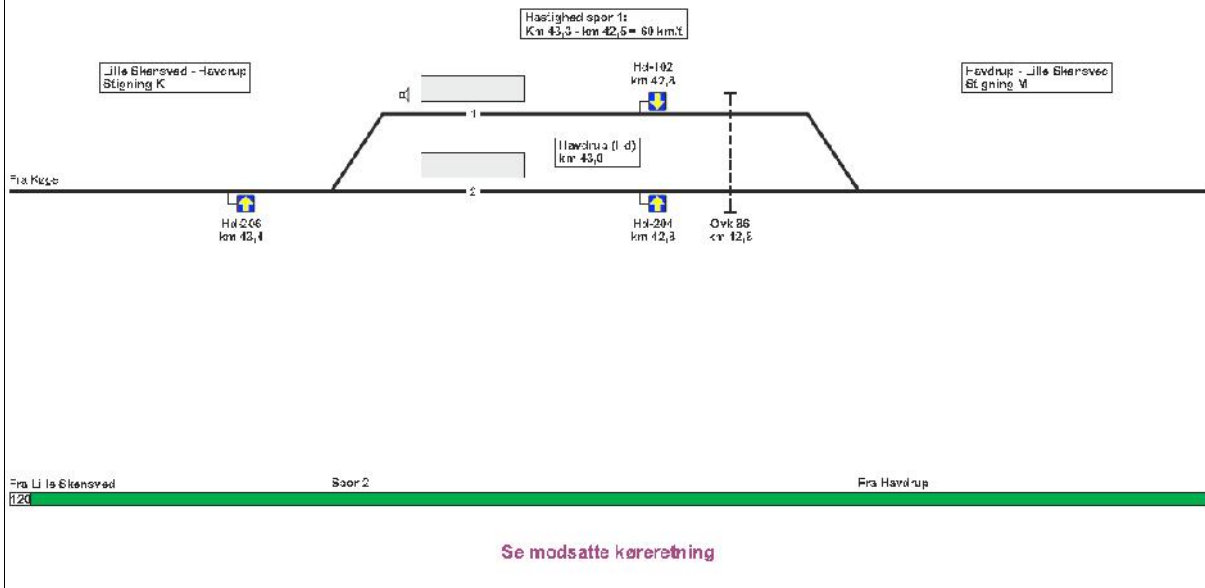

Kilde: Straekningsoversigt_ETCS_2021-06-28.pdf

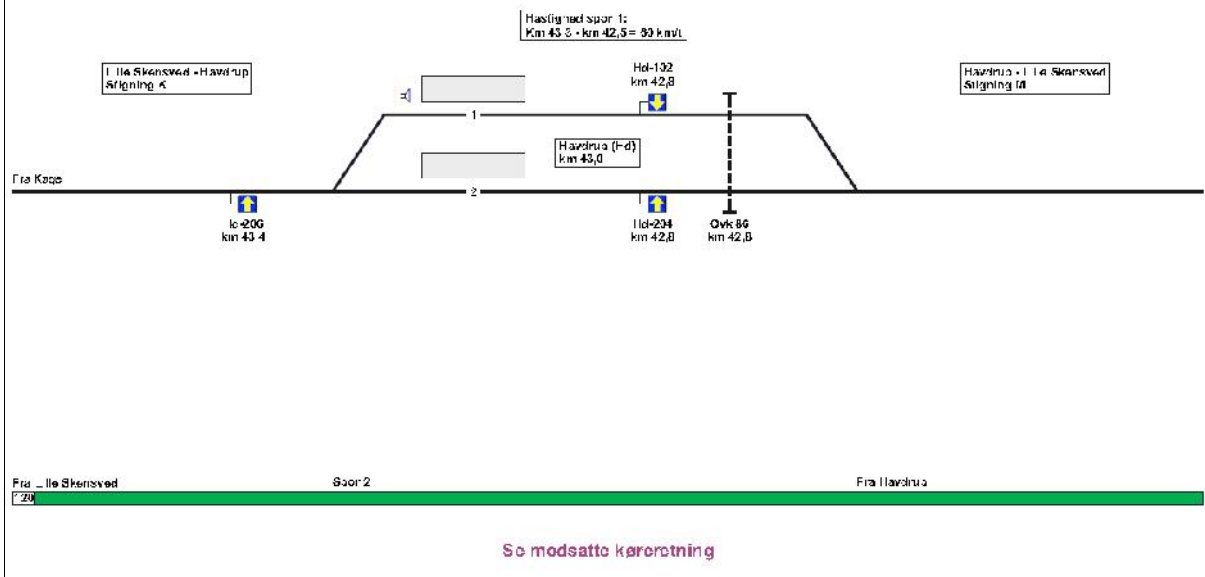

Kilde: Straekningsoversigt_ETCS_2021-07-30.pdf

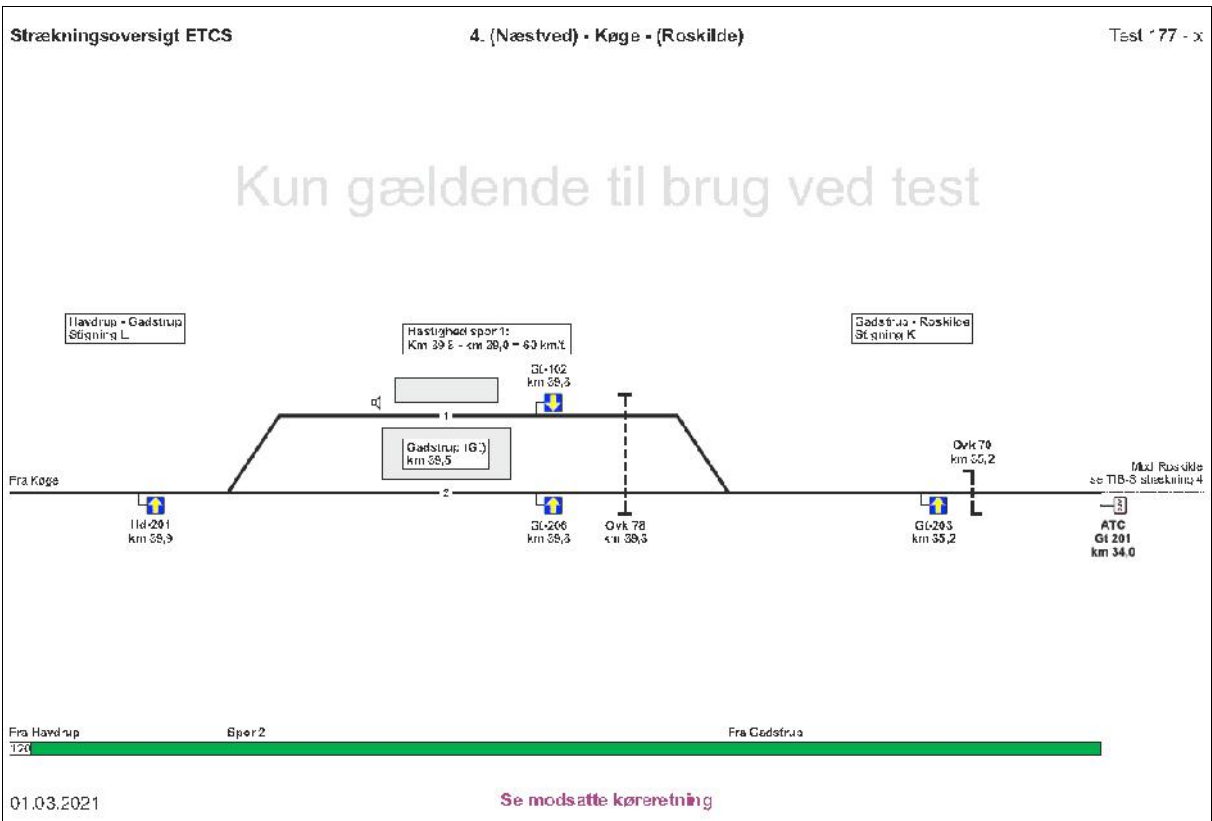

Kilde: Strækningsoversigt_ETCS_2021-06-28.pdf

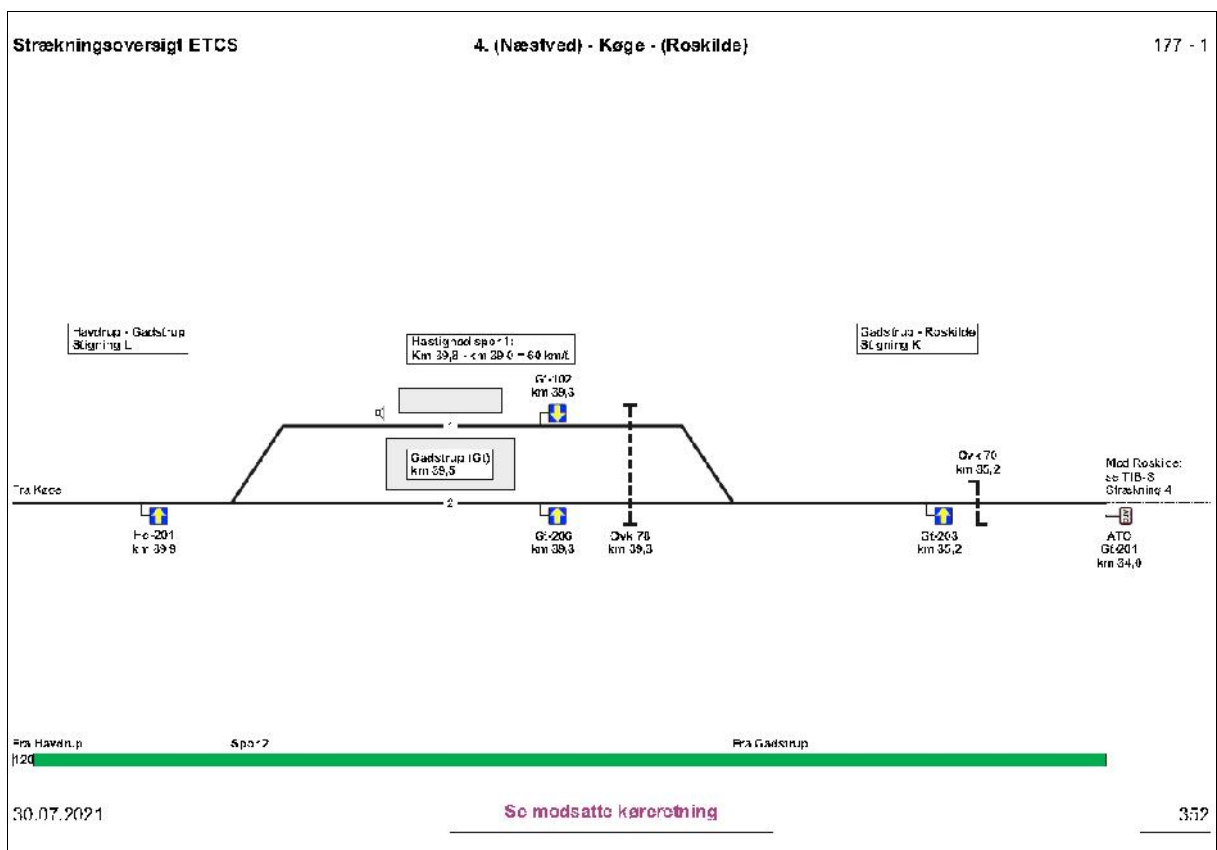

Kilde: Strækningsoversigt_ETCS_2021-07-30.pdf

Kilde: Rettelsesblade til **Strækningsoversigt ETCS** 01032021
 Rettelsesblade til **Strækningsoversigt ETCS** 30072021, rettelsesblade 342-352
 (BL)

Rettelsesblade 1910-1916 til TIB-S

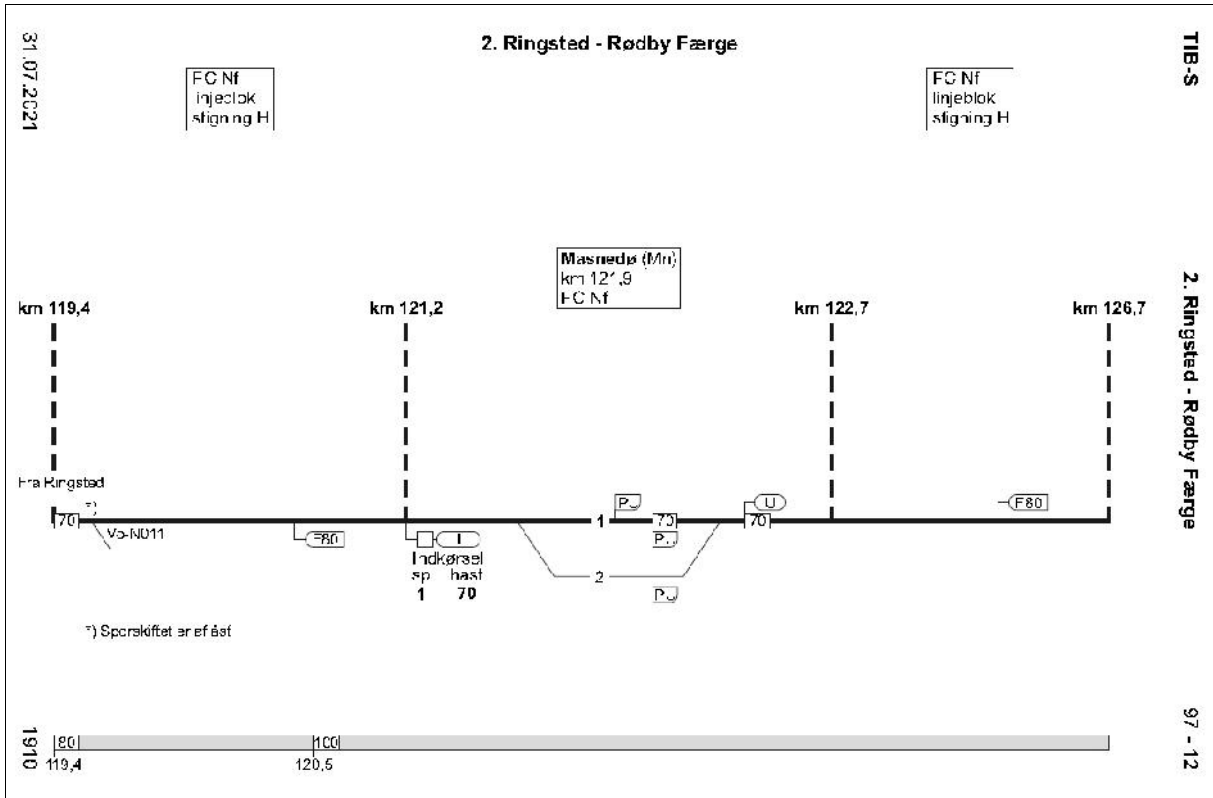

Kilde: TIB-S 2. Rg-Rf.31.07.2021.pdf

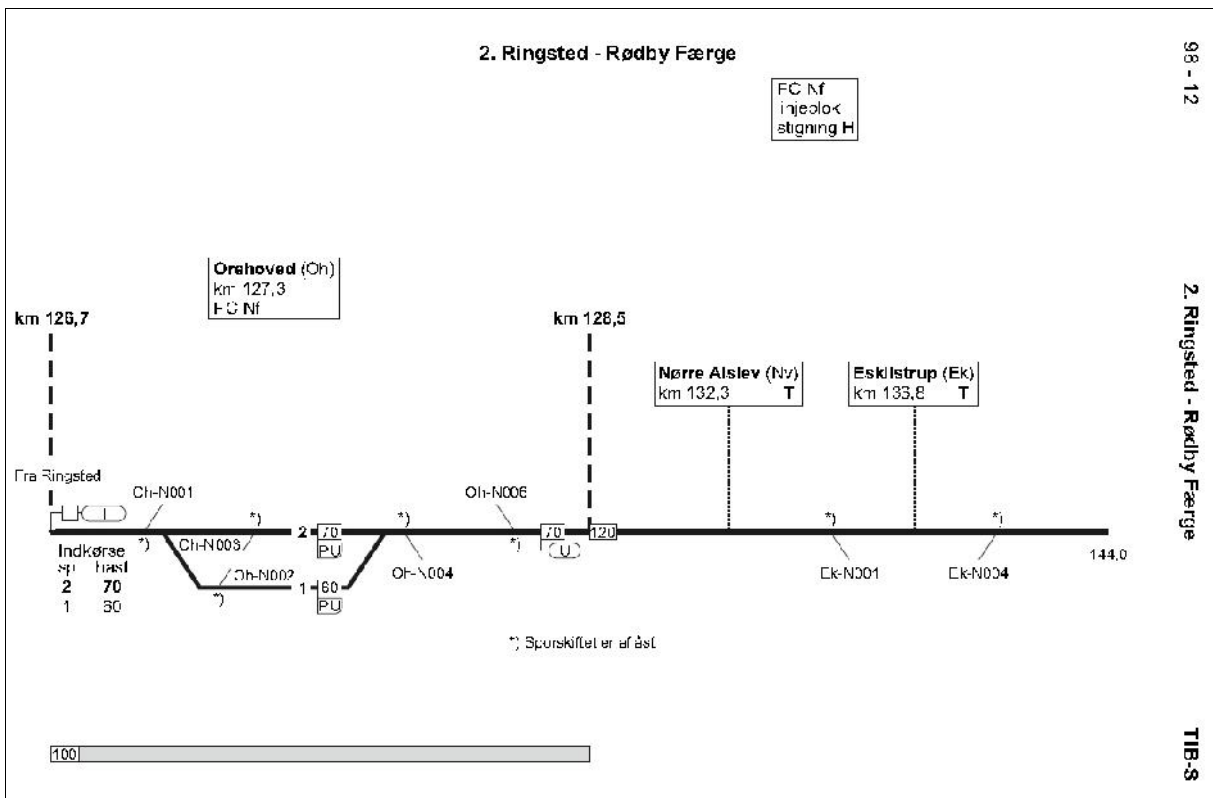

Kilde: TIB-S 2. Rg-Rf.31.07.2021.pdf

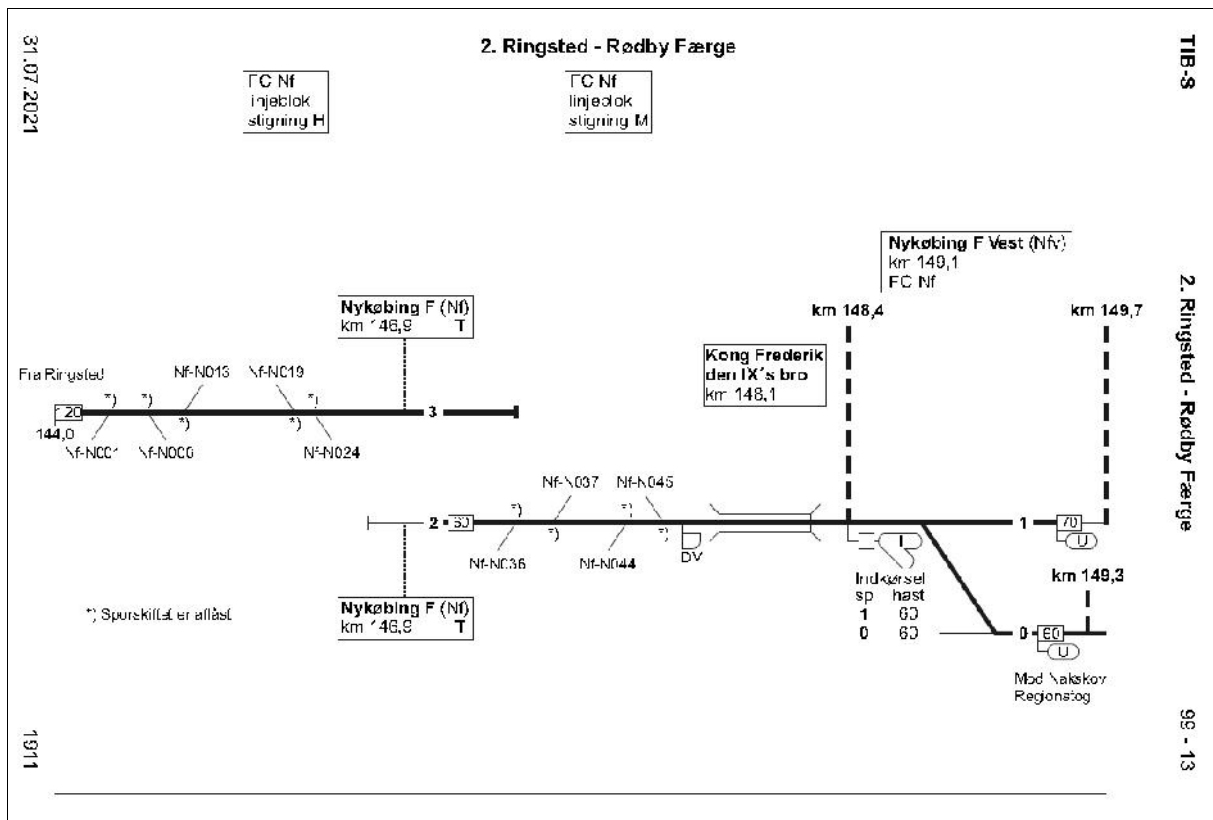

Kilde: TIB-S 2. Rg-Rf.31.07.2021.pdf

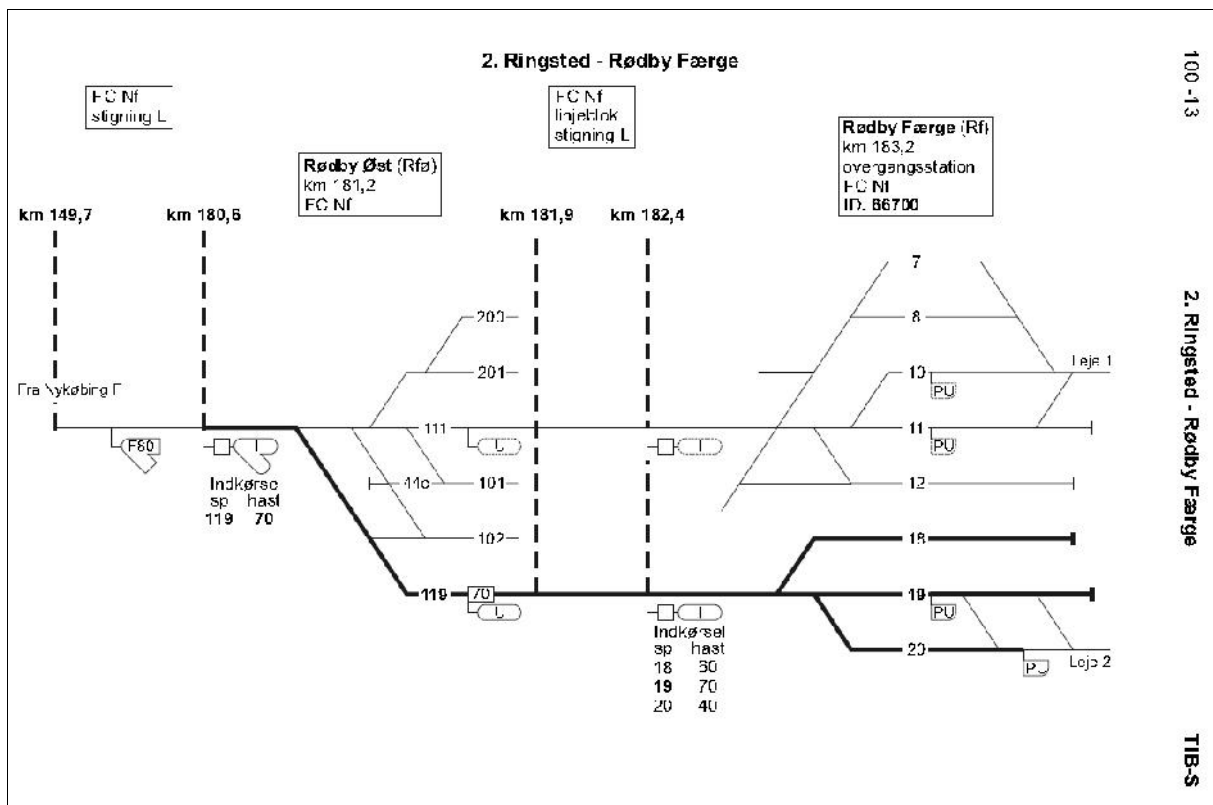

Kilde: TIB-S 2. Rg-Rf.31.07.2021.pdf

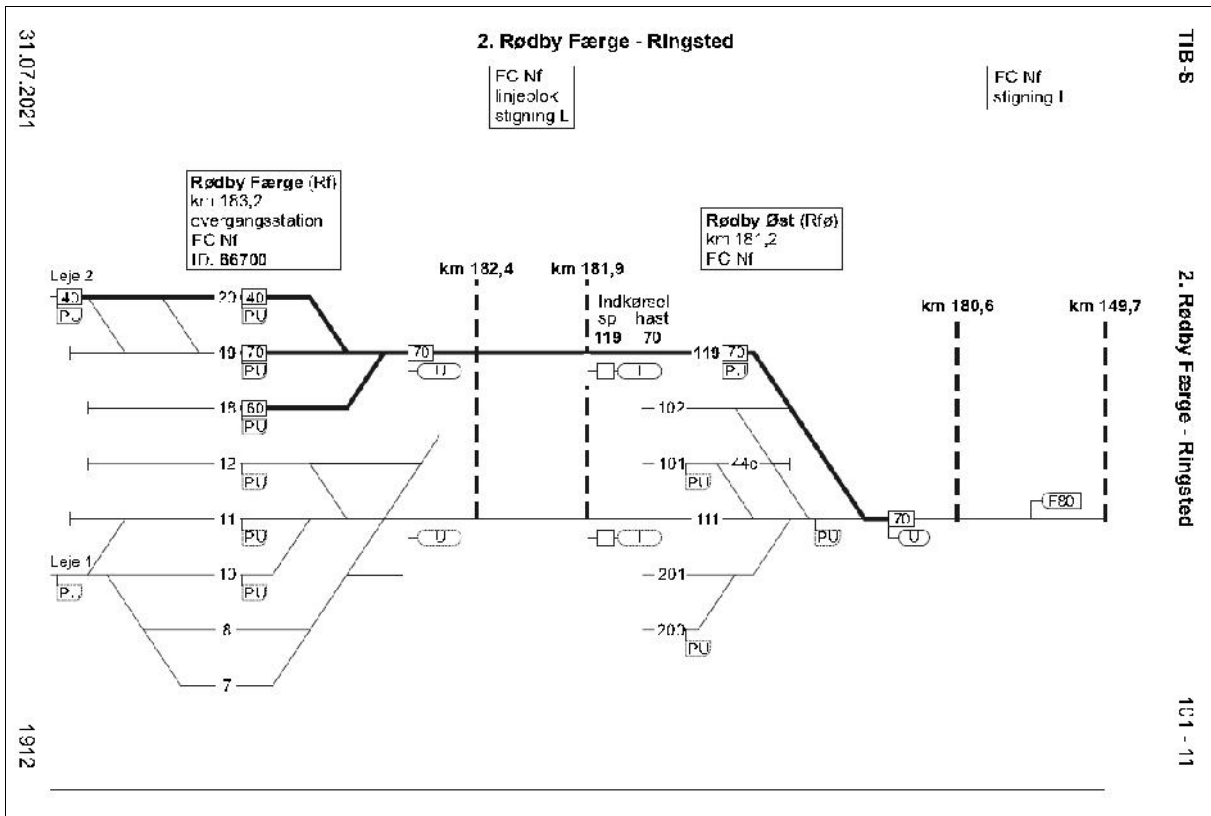

Kilde: TIB-S 2. Rg-Rf.31.07.2021.pdf

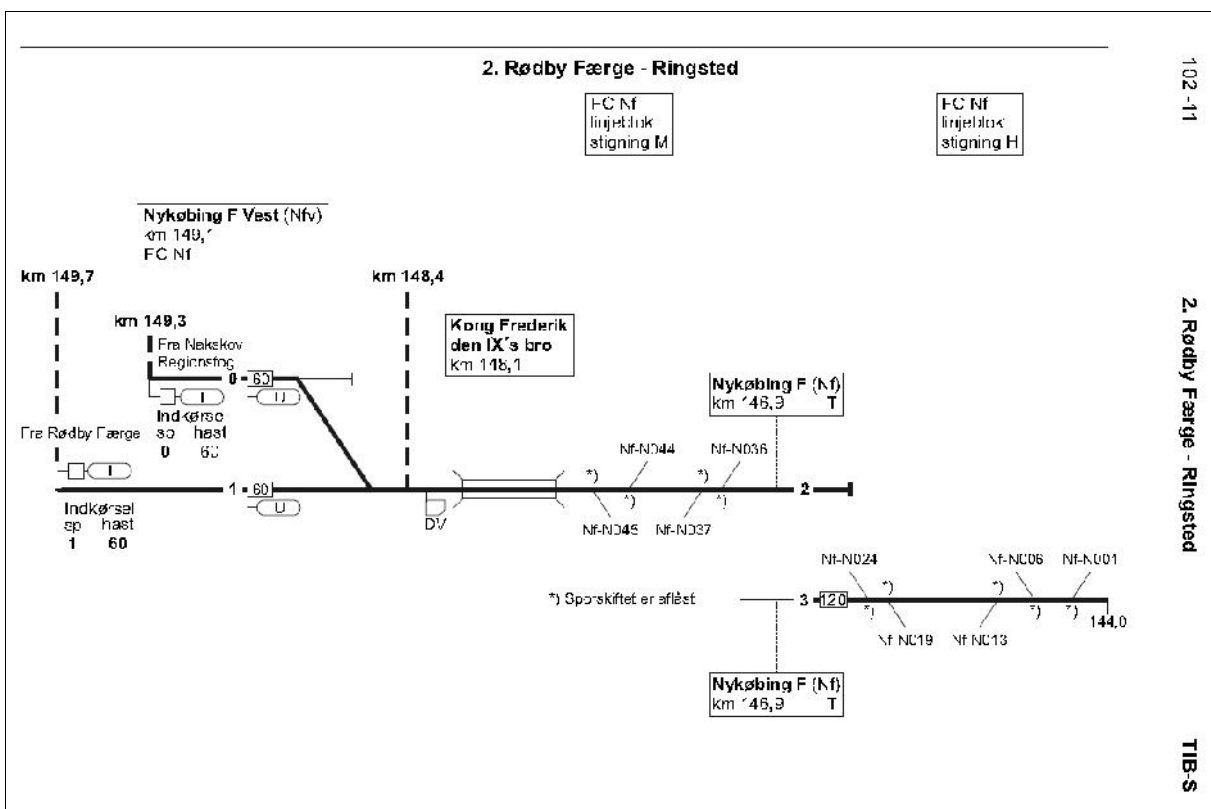

Kilde: TIB-S 2. Rg-Rf.31.07.2021.pdf

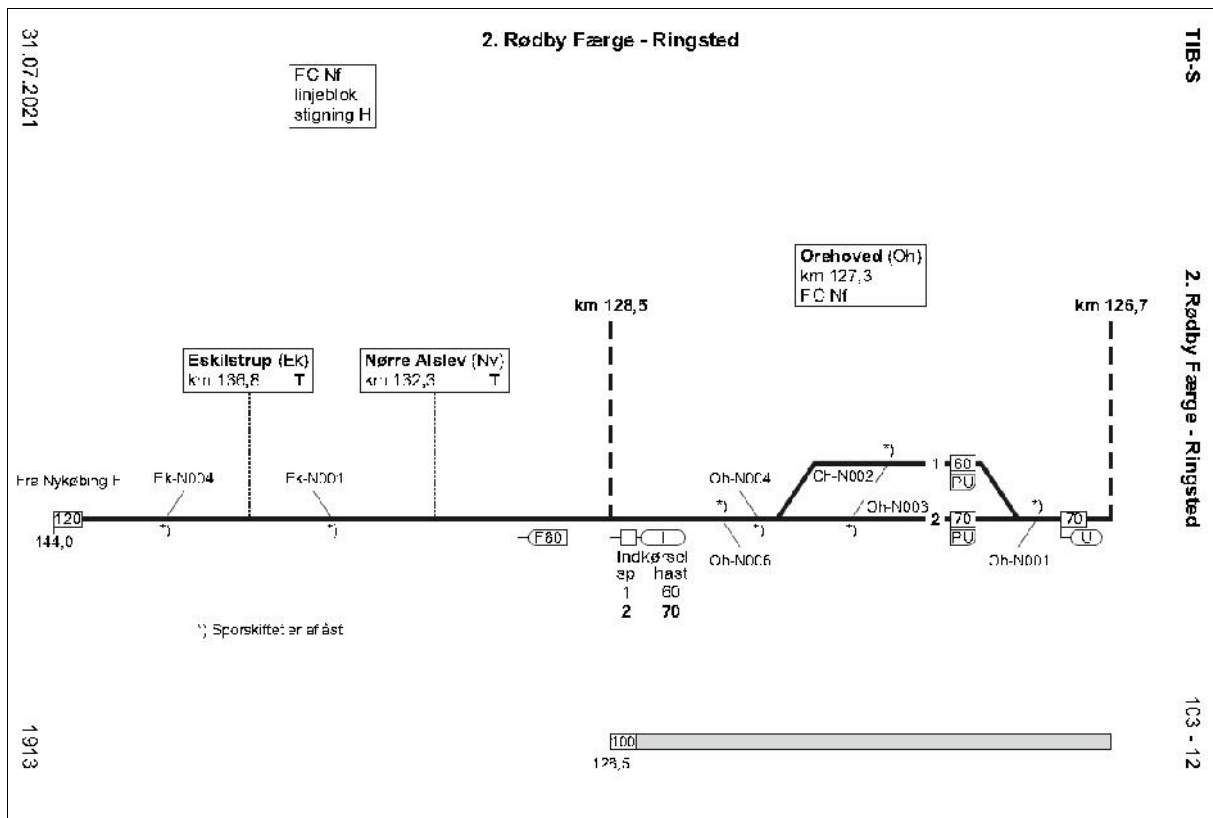

Kilde: TIB-S 2. Rg-Rf.31.07.2021.pdf

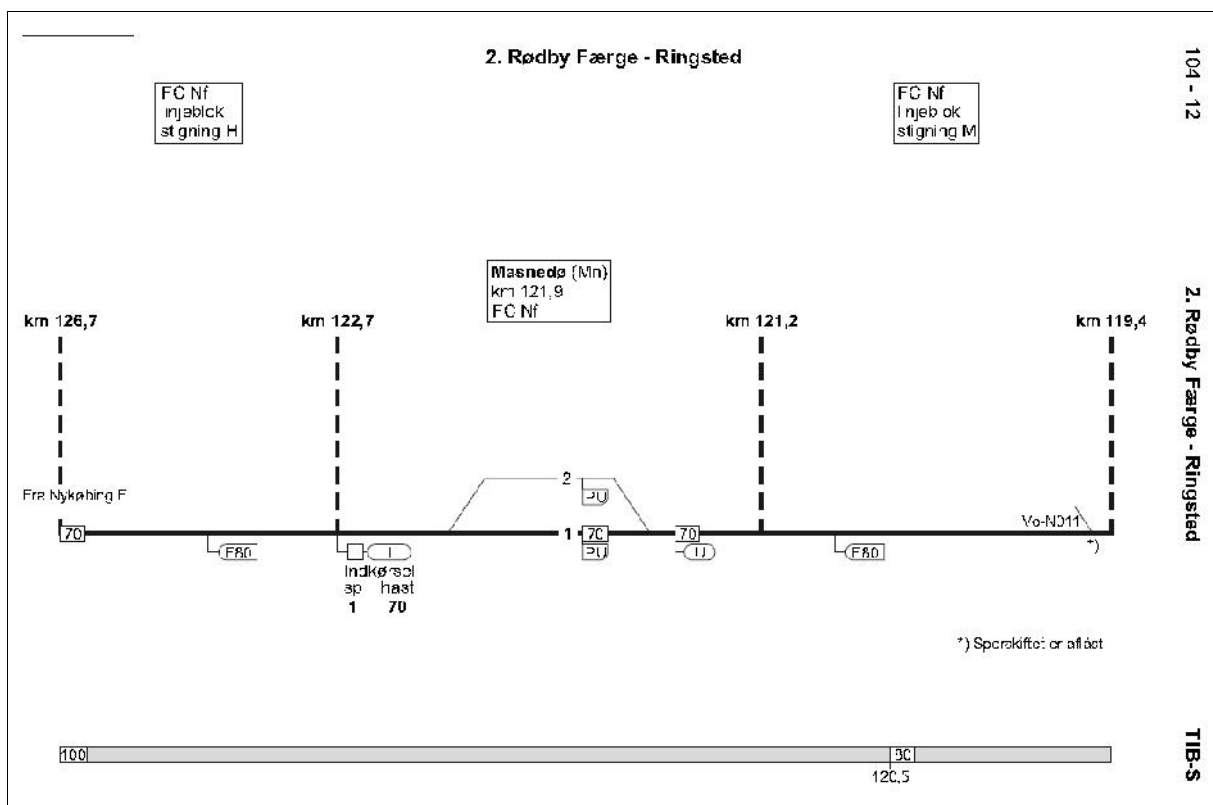

Kilde: TIB-S 2. Rg-Rf.31.07.2021.pdf

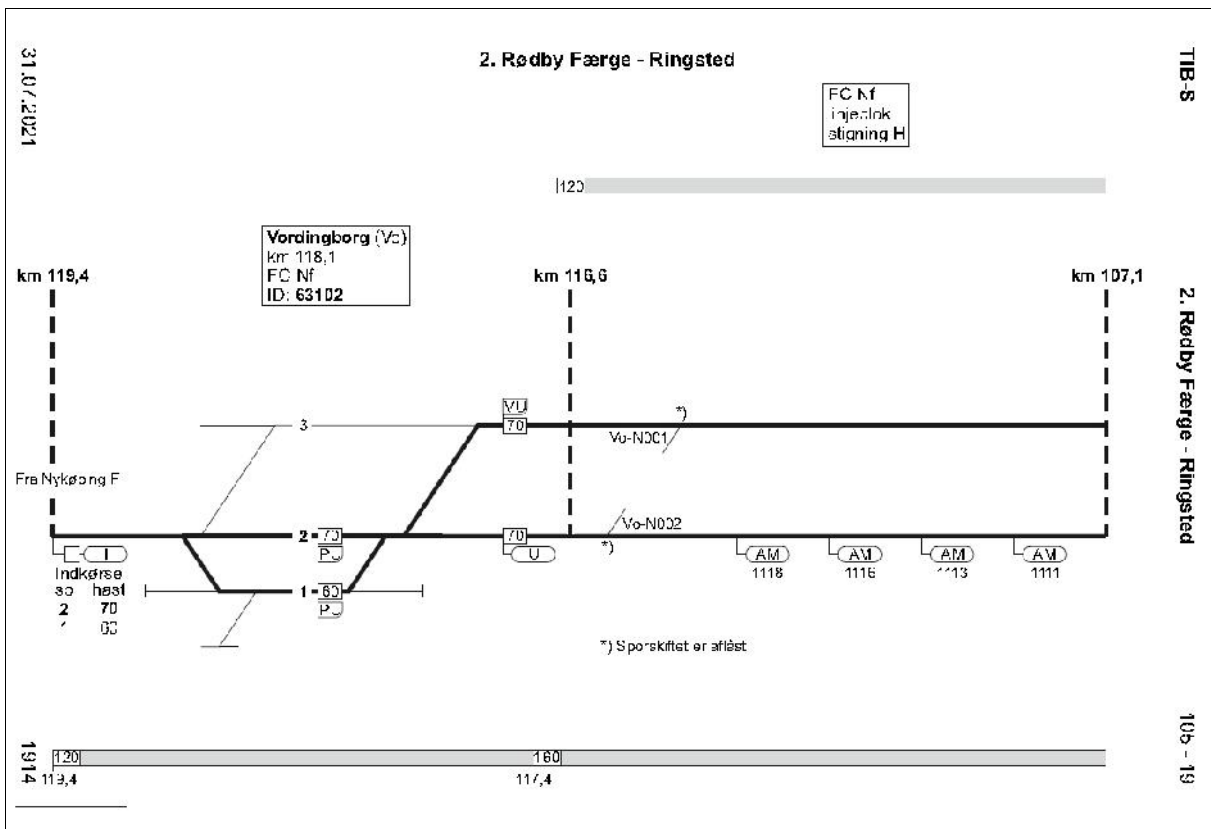

Kilde: TIB-S 2. Rg-Rf.31.07.2021.pdf

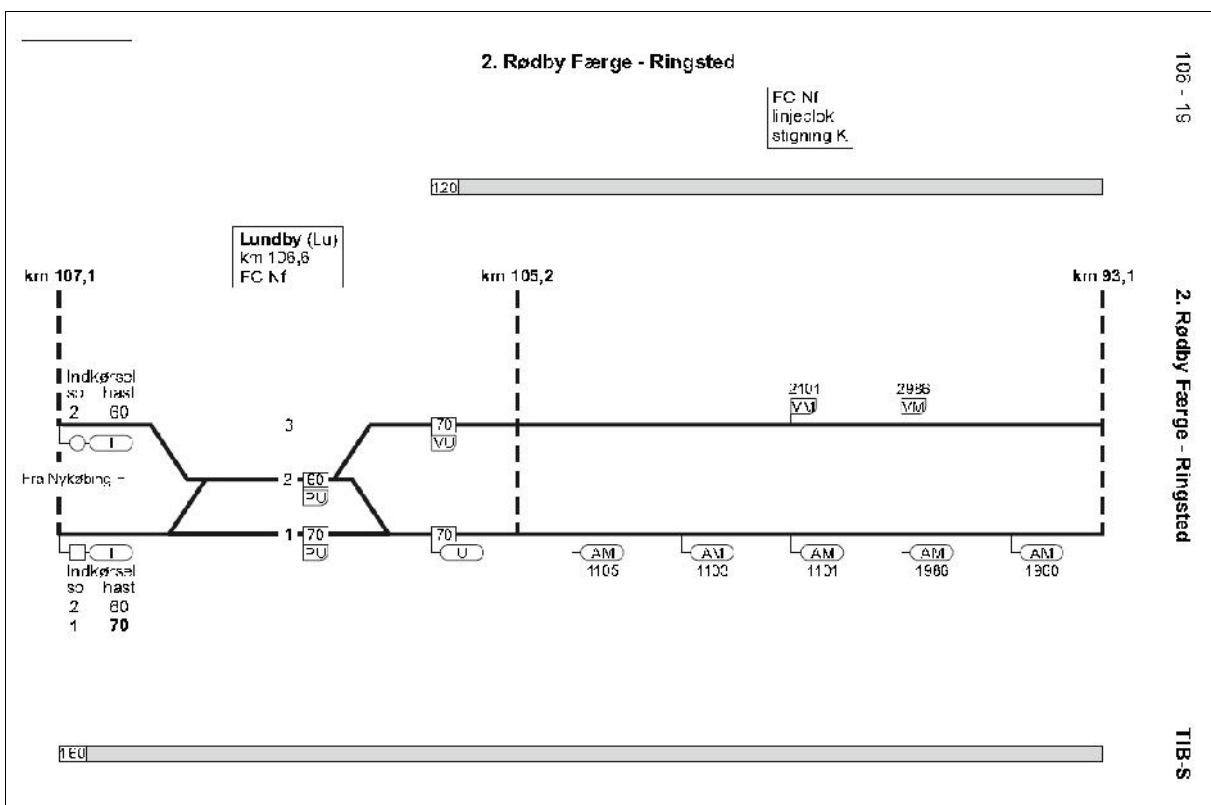

Kilde: TIB-S 2. Rg-Rf.31.07.2021.pdf

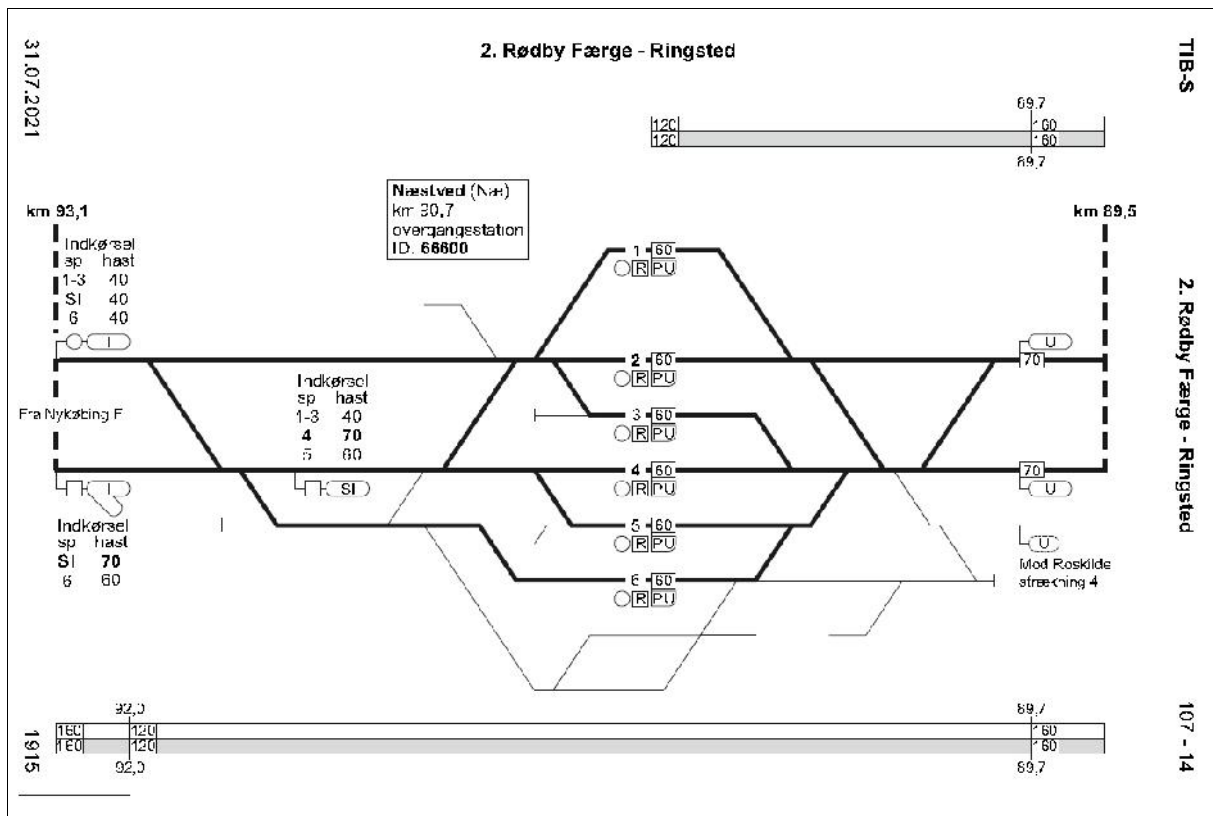

Kilde: TIB-S 2. Rg-Rf.31.07.2021.pdf

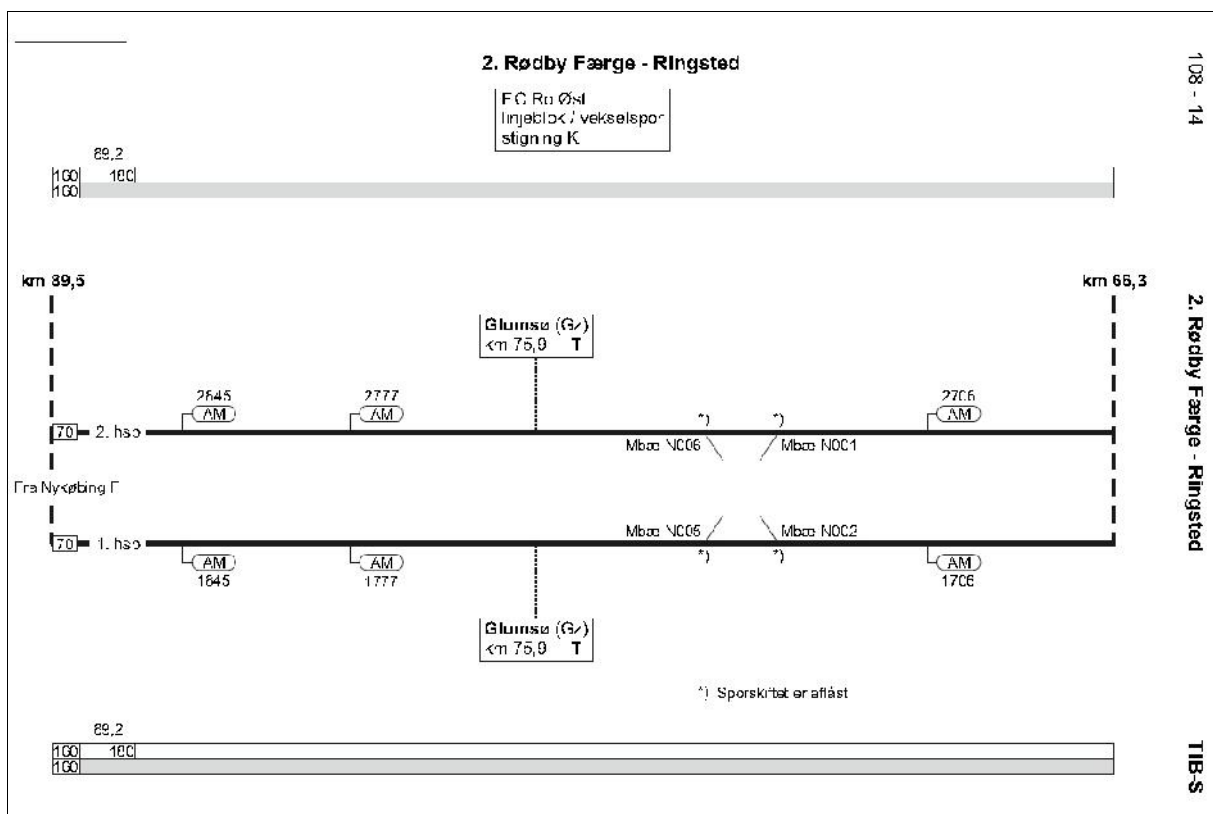

Kilde: TIB-S 2. Rg-Rf.31.07.2021.pdf

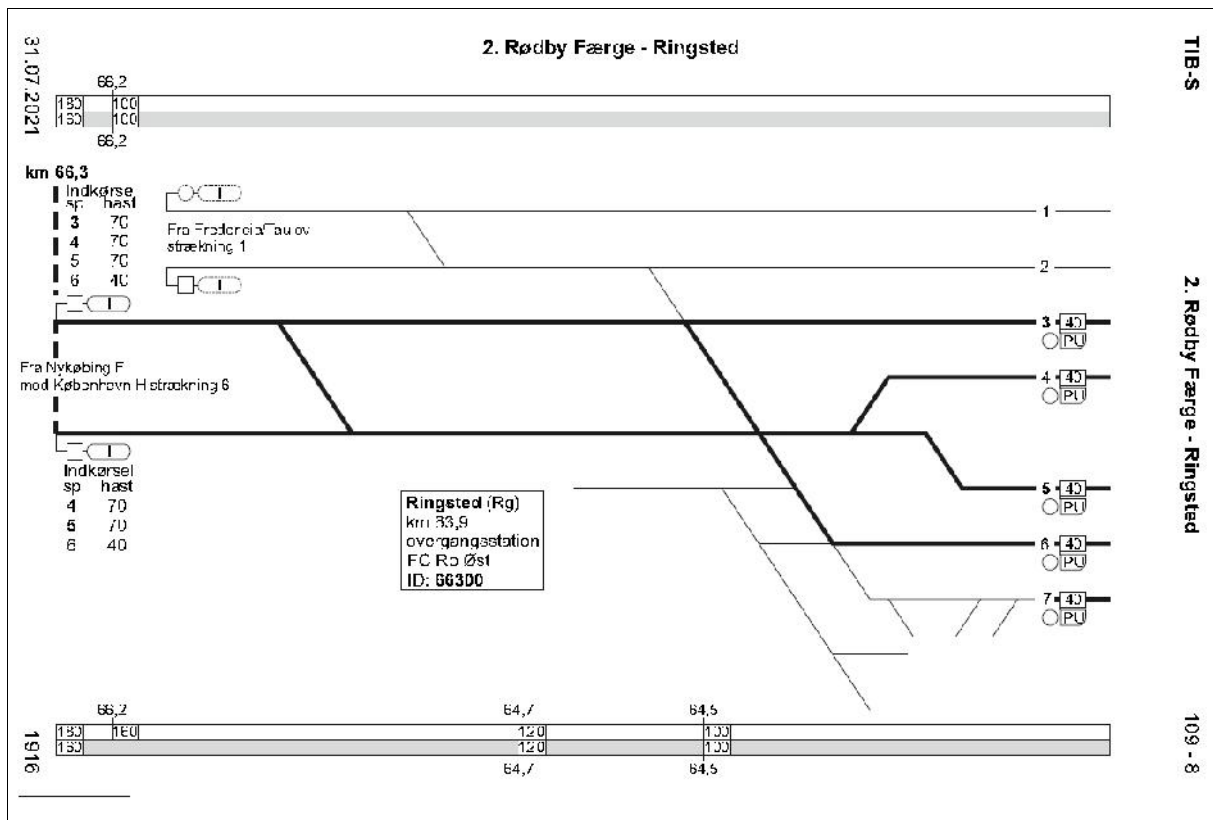

Kilde: TIB-S 2. Rg-Rf.31.07.2021.pdf

Kilde: **TIB-S**, rettelsesblade 1910-1916, **lørdag 31. juli 2021**

Driften til **Rf** blev nedlagt **torsdag 29. april 2021**, da det allersidste persontog afgik kl. 20.35 (2½) fra **Rf** spor 18. Det er DSB MG 5875+75 + 5665+65 med tog RØ 2266 (Rf-Nf).
(BL)

Der var stadig lys i indkørselssignalet i km 182,4 til **Rf primo juli 2021!**
(Jen via BL)



UDLAND

DIVERSE

On 14/7 2021

Oplev sjældne sommerfugle langs det gamle baneterræn

STRUER: Det er ikke til at se det, hvis man ikke ved det. Mellem gamle skærver og grus på Banedanmarks nedlagte baneterræner vrimer det med planter og insekter.

Det gælder også i Struer, hvor sommerfugle som Dværg-

blåfluglen, gravehvepsen, Biulv, og planten, Salomons Lysestige, trives.

Det oplyser Banedanmark i en pressemeddelelse.

Da baneterrænet i Struer blev nedlagt, groede det langsomt til med invasiv gyvel og

brombær, men dem har Banedanmark arbejdet hårdt for at fjerne til glæde for sjældne planter og insekter. Det nedlage baneterræn er ifølge områdechef i Banedanmark Bianka Saarnak et sommerbesøg værd.

Banedanmark udfører naturplejeprojekter på udvalgte steder langs jernbanen. Indsatsen er med til at styrke biodiversiteten i Danmark til gavn for de mange sjældne dyre- og plantearter.

Kilde: **Ugeavisen Struer**, onsdag 14. juli 2021, side 13
(BL)

BILAG

Fortegnelse over forkortelser

I tjenestetelegrammer, i anden intern korrespondance, i instruktionsstof, i personaleregistering, ved udfyldning af blanketter til internt brug (f. eks. regninger og fripas) kan, når det skønnes hensigtsmæssigt, anvendes nedennævnte forkortelser:

Stillingsforkortelser (forkortelse – stilling)

bam	banemester	ksmt	kørestrømsmontør	sek	sekretær
bfm	baneformand	ktas	kontorassistent	sik	sikringsmester
bing	baneingeniør	lacf	lastbilchauffør	simt	sikringsmontør
bm	bådsmand	linsp	landinspektør	sing	sikringsingeniør
bmt	banemontør	lkas	lokomotivassistent	skf	skibsfører
boc	baneområdechef	lkf	lokomotivfører	sning	signalingeniør
brbtj	brobetjent	lki	lokomotivinstruktør	stfs	stationsforstander
brfg	brofoged	lkm	lokomotivmester	stl	stationsleder
				stm	stationsmester
cing	civilingeniør	mat	matros	stmd	styrmand
		mm	maskinmester	svm	svejsemester
doc	driftsområdechef				
dtbtj	depotbetjent	oass	overassistent	tas	trafikassistent
dtfm	depotformand	oing	overingeniør	tbjt	togbetjent
		opt	overportør	teksp	trafikekspedient
elf	elektrofører			tek tg	teknisk tegner
		phm	pakhusmester	tem	telemester
gdr	generaldirektør	presch	pressechef	tgf	togfører
		pt	portør	tgi	toginstruktør
hvk	håndværker			tgr	togrevisor
		rgfm	rangerformand	tinsp	trafikinspektør
ing	ingeniør	rgm	rangermester	tktl	trafikkontrollør
		rmfm	remiseformand		
jba	jernbanearbejder	rucf	rutebilchauffør	vkm	værkmester
jdek	jernbanedetektiv			vm	vognmester
jur	jurist			vopsm	vognopsynsmand

Kilde: Danske Statsbaner, Ordresamlingen serie A, Organisations- og personaleforhold, Bilag XVI, torsdag 1. april 1976, udtog.

Overkørsler

Det hedder en **overkørsel**, jævnfør:

Sikkerhedsreglement af 1975 (SR)

§ 11 Automatisk sikrede overkørsler, side 97-18 – 108-11.

Kilde: <https://www.bane.dk/Jernbanevirksomhed/Sikkerhed/Trafikale-regler/SR>

Færdselsloven, LBK nr. 1055 af 9. november 2012

§ 5 Færdsel over jernbanespor m.v.

Kilde: <http://www.retsinformation.dk/Forms/R0710.aspx?id=143400#Kap8>

Færdselstavler

Betegnelser for **Advarselstavler** for vejfarende ved jernbaner kan ses på <http://login.koreklar.dk/faerdselstavler.pdf>

Transport-, Bygnings- og Boligministeriet. Bekendtgørelse om vejafmærkning nr. 1632 af **onsdag 20. december 2017**, <http://vejregler.lovportaler.dk/showdoc.aspx?schultzlink=bek20171632>

Kapitel Æ. Letbanesignaler Tavler og signaler som kun henvender sig til føreren af letbanekøretøj.

Klik på pdf-ikonet  øverst til højre, hvis pdf-format ønskes.

Vehicle Keeper Marking Register – VKM
Fahrzeughaltercode Register – VKM

	VKM	UNIQUE	Status
Explanation:	Code shown on vehicles	Combination for uniqueness check	In use/Blocked/revoked
Erklring:	Code an den Fahrzeugen	Kombination fr Kontrolle der Einmaligkeit	Verwendet/blockiert/Storniert

VKM	UNIQUE	Keeper Name/Halter Name/	Country	Status	www.
ARAIL	ARAIL	Aarsleff Rail A/S	DK	in use	aarsleff.com
AT	AT	Arriva Tog A/S	DK	in use	arrivatog.dk
CFLCD	CFLCD	CFL Cargo Danmark ApS	DK	in use	dansk-jernbane.dk
CONTC	CONTC	Contec Rail ApS	DK	in use	contec.dk
CRSA	CRSA	Contec Rail Safety ApS	DK	in use	
DAN	DAN	DSB aarhus Nrbane A/S	DK	in use	
DBCSC	DBCSC	DB Cargo Scandinavia	DK	in use	dbcargo.com/dk
DJM	DJM	Danmarks Jernbanemuseum	DK	in use	jernbanemuseet.dk
DSB	DSB	Danske Statsbaner	DK	in use	dsb.dk
DSBS	DSBS	DSB S-tog a/s	DK	in use	s-tog.dk
ENT	ENT	Banedanmark	DK	in use	bane.dk
LB	LB	Lokalbanen A/S	DK	in use	lokalbanen.dk
LJ	LJ	Lollandsbanen	DK	in use	lollandsbanen.dk
MALUS	MALUS	Malus Aps	DK	in use	malus.dk
METRO	METRO	Metro Service A/S	DK	in use	metroservice.dk
Mjba	MJBA	Midtjyske jernbaner A/S	DK	in use	
MjbaD	MJBAD	Midtjyske Jernbaner Drift A/S	DK	in use	
NJJ	NJJ	Nordjyske Jernbaner	DK	in use	njba.dk
RCDK	RCDK	Railcare Danmark A/S	DK	in use	railcare.se
RDK	RDK	Railion Denmark	DK	Revoked	railion.dk
RSC	RSC	DB Schenker Rail Scandinavia A/S	DK	Revoked	railion.dk
RSEJ	RSEJ	Railservice	DK	in use	railservice.dk
RTOG	RTOG	Regionstog A/S	DK	in use	regionstog.dk
SBF	SBF	A/S Storeblt	DK	in use	storebaelt.dk
SJVT	SJVT	Sydjyllands Veteranog	DK	in use	sjvt.dk
STEAM	STEAM	Rent a Lok Aps	DK	in use	rentalok.dk
VLB	VLB	Vestsjllands Lokalbaner A/S	DK	in use	ohj.dk, vlb.dk
VSVT	VSVT	Vestjllands Veteranog	DK	in use	vsvt.dk
VTV	VTV	Veterantog Vest	DK	in use	veterantog-vest.dk

Kilde: https://www.era.europa.eu/registers/vkm_enList of VKMs, Related documents: [pdf](#)Gldende bestemmelser **SR** **ORS** **ORF** **TK** **LA** <https://www.bane.dk/da/Jernbanevirksomhed>

Togekspeditionssteder

Togekspeditionssted	Fllesbetegnelse for stationer og holdsteder.
Station	Togekspeditionssted med hovedsignaler og centralsikring. En station kan deltage i den sikkerhedsmssige afvikling af toggangen som togflgestation, eller den kan vre lukket eller ubetjent.
Fri bane	Den del af banestrkningen, der ligger uden for stationsgrnsen.
Holdsted	Fllesbetegnelse for et togekspeditionssted – sidespor eller trinbret – p den fri bane. Deltager ikke i den sikkerhedsmssige afvikling af toggangen. Et trinbret kan ligge helt eller delvist p en station.

Kilde: Sikkerhedsreglement, Afsnit 10, Definitioner

Stationsgrnsen og rangergrnsen

Grnsen mellem den fri bane og en station benvnes stationsgrnsen. Den er kendetegnet ved det I- eller VI-signal, der dkker stationen. Mrke "Rangergrnsen" mrke 17.10. Rangertræk i gennemgende spor p stationer og hovedspor p den fri bane skal standse senest foran mrket, medmindre der er givet tilladelse til at passere mrket.

Kilde: Sikkerhedsreglement § 2, stk. 1.3 & § 17, stk. 10

Stednavneforkortelser i Jylland

Hhs Hirtshals **Sgb** Skagen
Hj Hjørring **Fh** Frederikshavn
 Aalborg Lufthavn **Abl** **Lih** Lindholm
Ti Thisted **Ør** Løgstør **Ab** Aalborg **Abø** Aalborg Øst
Thb Thyborøn Havn **Gy** Glyngøre **As** Aars
Røn Rønland **Aat** Aalestrup **Hb** Hobro **Mrg** Mariager
Lmv Lemvig **Sk** Skive **Fp** Fårup **Rd** Randers
 Str Struer **Vg** Viborg **Lg** Langå **Al** Allingaabro
Vem Vemb **Ho** Holstebro **Kp** Karup **Lb** Laurbjerg **Rå** Ryomgård **Gr** Grenaa
Rj Ringkøbing **Hr** Herning **Sl** Silkeborg **År** Ar Rbg. **Ar** Aarhus H
 Dæ Videbæk **Fu** Funder **Sd** Skanderborg **Odd** Odder
 Sj Skjern **Bb** Brande **Hs** Horsens
Nbl Nr. Nebel **Gi** Grindsted **Vj** Vejle **Fra** Fredericia Ranger-
Ox **Va** Varde **Fa** Fredericia banegård
 Oks- **TI** Taulov **Gfa** Fredericia
 bøl- **Es** Esbjerg **Bm** Bramming **Lk** Lunderskov **Kd** Kolding Godsstation
 Rb Ribe **Oj** Vojens **Had** Haderslev Vest **Sno** Snoghøj
 Æk Skærbæk **Rq** Rødekro **Åa** Aabenraa
 Tdr Tønder **Te** Tinglev **Sdb** Sønderborg
 Tdgr Landegr. **Pa** Padborg
 Anb Niebüll **Fw** Flensburg Weiche **Fib** Flensburg

Stednavneforkortelser omkring Struer

Bn Bedsted Thy **Ny** Nykøbing Mors
Ur Hurup Thy **Gy** Glyngøre
Thb **Yd** Ydby
 Thyborøn Havn **Ln** Lyngs
Røn Rønland **Hw** Hvidbjerg
Hbø Harboør **Ul** Uglev
 No Oddesund Nord **Sk** Skive **Hø**
Lmv Lemvig **Um** Humlum **Røb** Rønbjerg Højslev
Bnt **Str** **Han** **Vp** Vinderup **Sm**
 Bonnet Struer Handbjerg Stoholm
Bmk **Hm** Hjerm **Ra**
 Bækmarksbro Ravnstrup
Vem **Bu** Bur **Ho** Holstebro **Vg**
 Vemb **Ts** Tvis Viborg
Uf Ulfborg **Uu** Avlum **Kp**
Tm Tim **Id** Vildbjerg Karup
He Hee **lb** Skibbild
Rj Ringkøbing **Dæ** **Gp** Gødstrup **Hr** Herning
 Lm Lem Videbæk **Stu** Studsgård **Hrm**
 Sj **Bs** **Td** **Kæ** Kibæk Herning
 Skjern Borris Trolldhede Messecenter

Stednavneforkortelser på Fyn

Sb Strib
Md Middelfart
 Od Odense
Ac Assens **Ng** Nyborg
 Re Ringe
Få
 Faaborg **Svg** Svendborg

En udførlig liste over stednavneforkortelser findes på **Banesiden** under <http://www.john-nissen.dk/banesiden/Forkortelser/fork.php>

Stednavneforkortelser på Sjælland, Lolland-Falster

Tvl Tisvildeleje **Gll** Gilleleje Helsingborg
Hun Hundested **Kgg** Kagerup **Hg** Helsingør **Hbg**
Nks Nykøbing S **Frv** Frederiksværk **Hi** Hillerød
Fs Frederikssund **Fm** Farum
Kb Kalundborg **Hk** Holbæk **Nær** Nærum
Gv Gørlev **Tø** Tølløse **Ro** Roskilde **Kh** København H
Øn Høng **Rg** Ringsted **Kj** Køge **Kjn** Køge Nord
Kø Korsør **Sg** Slagelse **Hrl** Hårlev
Da Dalmose **Rdg** Rødvig
Ss Skælskør **Næ** Næstved **Fxl** Fakse Lp.
Vo Vordingborg
Nsk Nakskov **Mrb** Maribo **Nf** Nykøbing F
Rf Rødby Færge **Ge** Gedser
Pu Puttgarden **Wü** Warnemünde

Stednavneforkortelser omkring København

Hi Hellerup
Sam Svanemøllen
Hgl Helgoland
Kk Østerport
Kn Nørreport
Kh København H
Ro Roskilde **Hh** Hedehusene **Htå** Høje Taastrup **Gl** Glostrup **Hif** Hvidovre **Fjern** Fjern **Val** Valby **Blv** Belvedere
Gb København G
Ig Vigerslev **Klv** Kalvebod
Kbh. Lufthavn **Cph** Kastrup klagøringscenter **Kac**

Stednavneforkortelser omkring Næstved

Tø Tølløse **Ro** Roskilde
Hv Hvalsø **Lj** Lejre **Gt** Gadstrup
Vy Viby Sj **Hd** Havdrup
Bo Borup **Lw** Lille Skensved
Ky Kværkeby **Ølb** Ølby **Kjn**
Rg Ringsted **Kj** Køge Køge Nord
Mbæ Møllebækken **Hf** Herfølge
Gz Glumsø **Th** Tureby
Ris Risleve **Hz** Haslev
OI Holme-Olstrup
Næn Næstved Nord
Næ Næstved
Myg Myrup Grusgrav
Lu Lundby
Vo Vordingborg
Mn Masnedø
Oh Orehoved